

Народные увлечения для развлечения

**Тетрадь
для работы в кружке**

1 класс

Нижний Новгород
Нижегородский институт развития образования
2013

УДК 745(075.2)
ББК 85.12.я71
Н28

Составление и редакция

В. Ф. Одеговой

Автор программы

В. Ф. Одегова, канд. пед. наук, доцент кафедры
начального образования ГБОУ ДПО НИРО

В создании тетради участвовали

учителя-экспериментаторы начальных классов
школ Ветлужского района Нижегородской области

Г. Н. Гаманина (занятия № 5, 6, 27, 29, 30),

А. А. Захарова (занятия № 15, 16, 26, 28),

С. Б. Землер (занятия № 17, 18),

И. П. Изосимова (занятия № 13, 14, 31, 32),

Л. В. Кострова (занятия № 10, 11, 12),

Т. Д. Мережанова (занятия № 1, 2, 3, 4, 22, 23, 24, 25),

Е. Р. Чернова (занятия № 7, 8, 9), Е. Н. Шустина (занятия № 19, 20, 21)

Рецензенты

Н. А. Кузьмина, канд. пед. наук,
доцент ФГБОУ ВПО НГПУ им. К. Минина;

И. С. Волкова, начальник сектора
Автозаводского РУО г. Нижнего Новгорода

Рекомендовано к изданию

решением научно-методического экспертного совета
ГБОУ ДПО «Нижегородский институт развития образования»

**Народные увлечения для развлечения : тетрадь для
Н28 работы в кружке. 1 класс / сост. и ред. В. Ф. Одеговой. —
Н. Новгород: Нижегородский институт развития обра-
зования, 2013. — 55 с.**

ISBN 978-5-7565-0578-8

Рабочая тетрадь «Народные увлечения для развлечения» предназна-
чена для организации практической деятельности учащихся перво-
го класса на занятиях кружка по ознакомлению с декоративно-приклад-
ным искусством народов России. Пособие составлено с учетом требований
ФГОС НОО к организации внеурочной деятельности детей и формирова-
нию умения учащихся работать с различными видами информации.

УДК 745(075.2)
ББК 85.12.я71

© Одегова В. Ф., составление и редакция, 2013
© ГБОУ ДПО «Нижегородский институт развития
образования», 2013

ISBN 978-5-7565-0578-8

ВМЕСТО ПРЕДИСЛОВИЯ

Авторы и составитель рабочей тетради возрожда-
ют в ней давно забытые народные увлечения.
Их можно воплощать, используя вполне доступ-
ные природные материалы, что позволяет любому
ребёнку в любых условиях проявлять творчество и
фантазию при организации своего досуга. Тетрадь
содержит также задания по изготовлению более со-
временных игр и игрушек из ткани, бумаги, пла-
стилина.

Способы изготовления детских забав спланирова-
ны и представлены в технологических картах каж-
дого занятия. Пустой прямоугольник, помещённый
в начале описания содержания занятия, предна-
значен для приклеивания в этом месте общего вида
изделия. Изображение его учащийся вырезает из
вкладки, вставленной в середину тетради.

В ходе самостоятельного выполнения учащими-
ся изделий по технологическим картам на занятиях
можно использовать дополнительный литературно-
музыкальный материал, направленный на расши-
рение кругозора и усиление эмоционального воз-
действия на учащихся.



СОДЕРЖАНИЕ



1-я четверть
ЗОЛОТАЯ ХОХЛОМА
≈ 5



2-я четверть
**ДОБРЫМ ЛЮДЯМ
НА ЗАГЛЯДЕНИЕ**
≈ 19

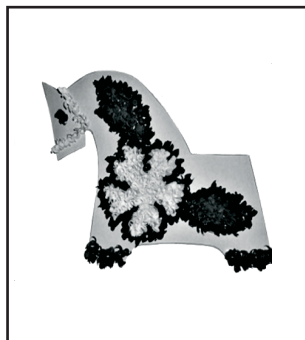

3-я четверть
**УМЕЛЫЕ РУКИ
НЕ ЗНАЮТ СКУКИ**
≈ 35



4-я четверть
**ИГРУШКИ
ИЗ БАБУШКИНОГО
СУНДУКА**
≈ 45

Золотая хохлама



1-я ЧЕТВЕРТЬ

Занятие 1

ПУТЕШЕСТВИЕ В КРАЙ НАРОДНЫХ ПРОМЫСЛОВ: ЯГОДКА КЛУБНИЧКА (лепка из пластилина)

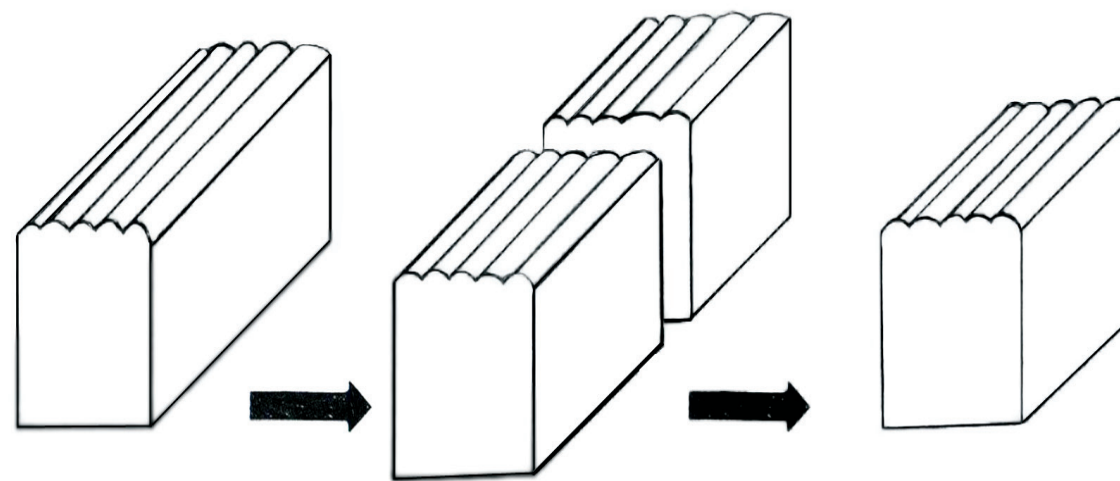
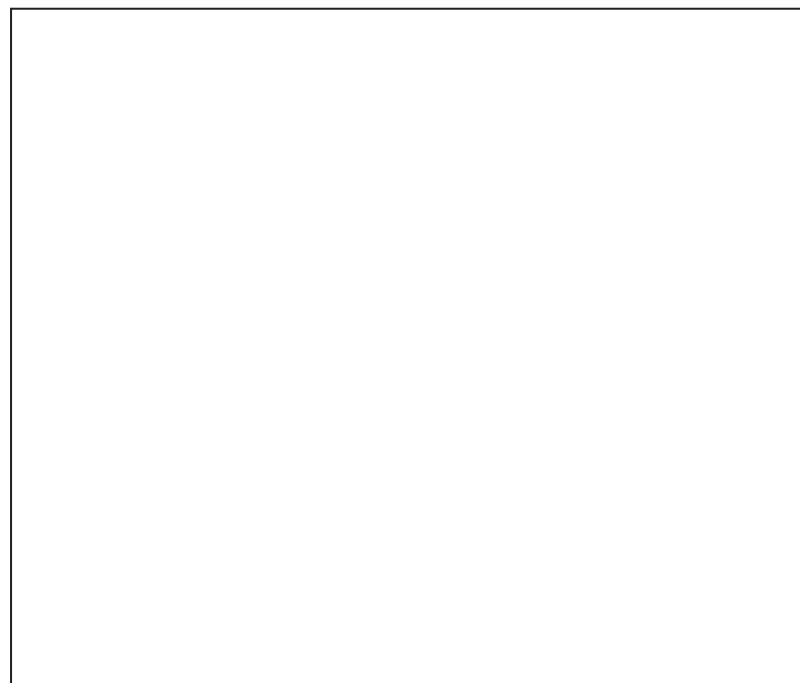

ПОРЯДОК ВЫПОЛНЕНИЯ РАБОТЫ

1. Возьми целый брусочек пластилина.
2. Раздели его на 2 равные части при помощи стеки.
3. Разогрей, разминая в руках, одну из половинок разрезанного пластилина. Скатай из неё шарик.
4. Вытяни один конец шарика, а другой слегка приплюсни.
5. Добавь ягодке зелёные листочки.

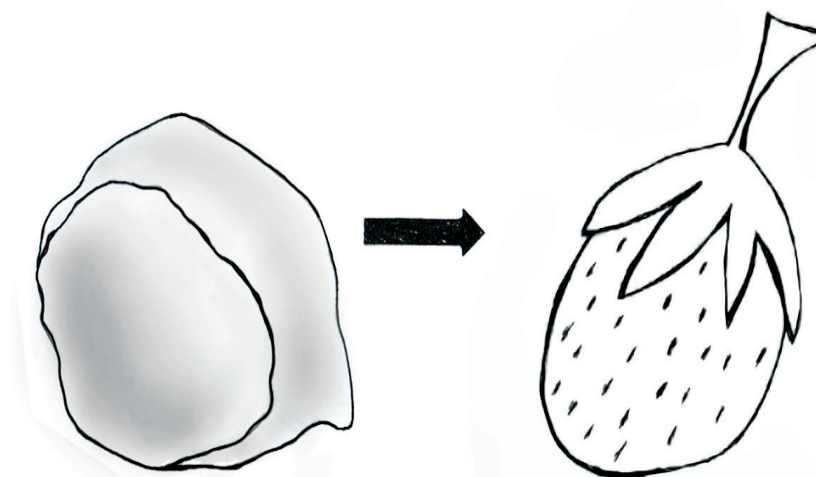

Занятие 2

ВЕСЁЛОЕ СЛОВО «ХОХЛОМА»: КОЛЛЕКТИВНОЕ ПАННО «ПОДНОС» (плоскостная лепка)

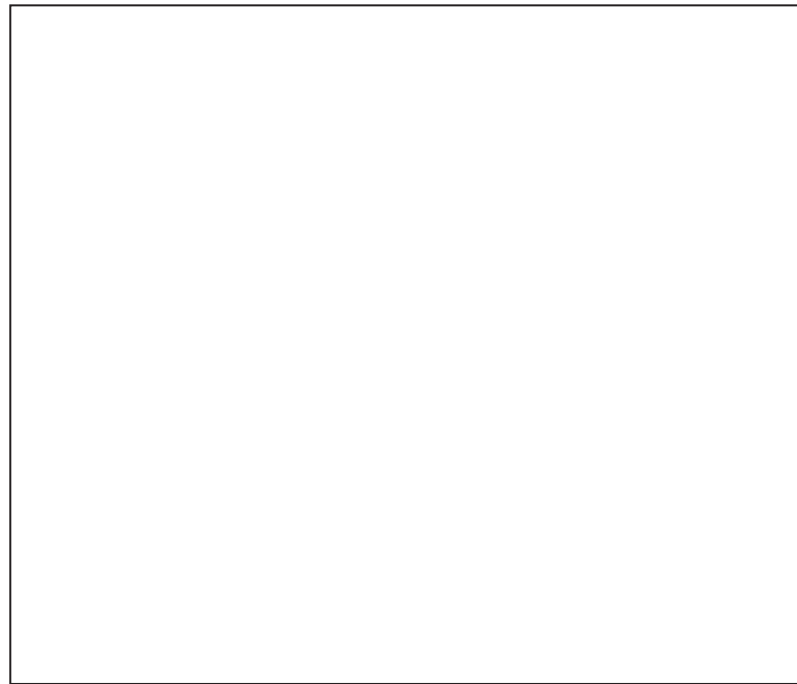

ПОРЯДОК ВЫПОЛНЕНИЯ РАБОТЫ

1. Возьми вырезанный из белого картона листочек или цветочек.
2. «Раскрась» его пластилином. Помни: пластилин надо наносить тонким, ровным слоем.
3. Помести готовые элементы узора на «подносе».

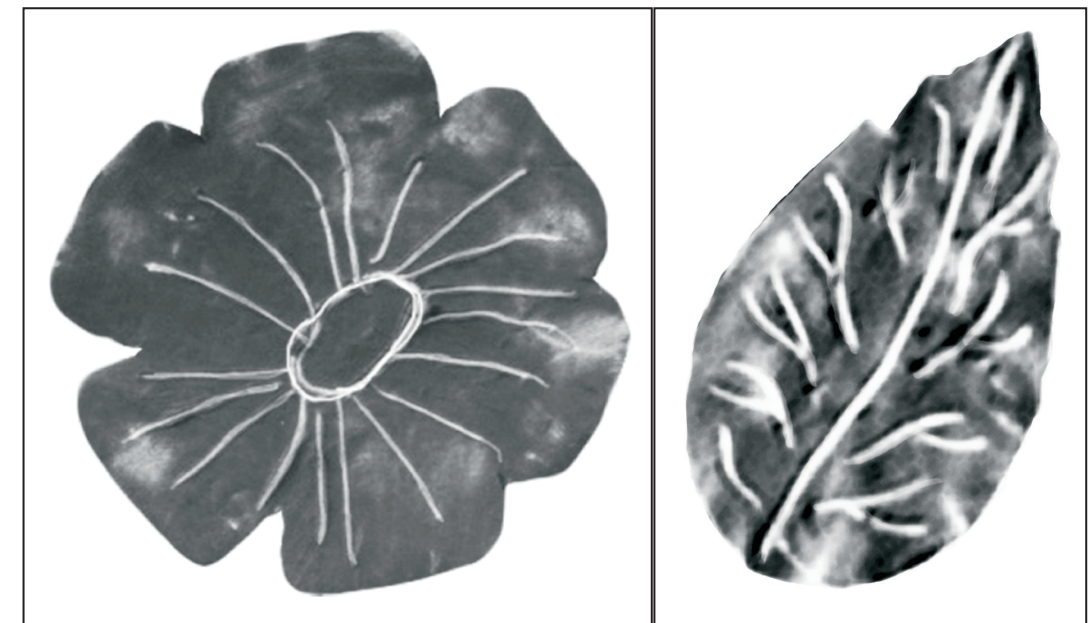

Занятия 3–4

ВЕСЁЛОЕ СЛОВО «ХОХЛОМА» (изготовление ложки)

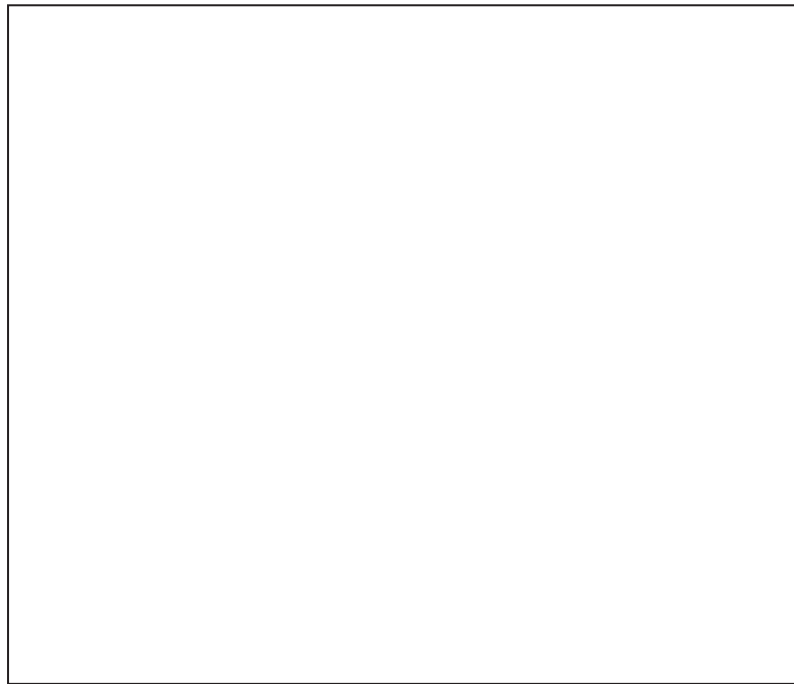

ПОРЯДОК ВЫПОЛНЕНИЯ РАБОТЫ

1. Возьми целый брусочек пластилина белого цвета.
2. Раздели его на две равные части при помощи стеки.
3. Из одной половинки вылепи ручку для ложки, из другой — саму ложку.
4. Соедини полученные детали.
5. Покрой ложку гуашью жёлтого цвета.
6. Пока ложка сохнет, подумай, как бы ты расписал свою ложку.
7. Распиши ложку.

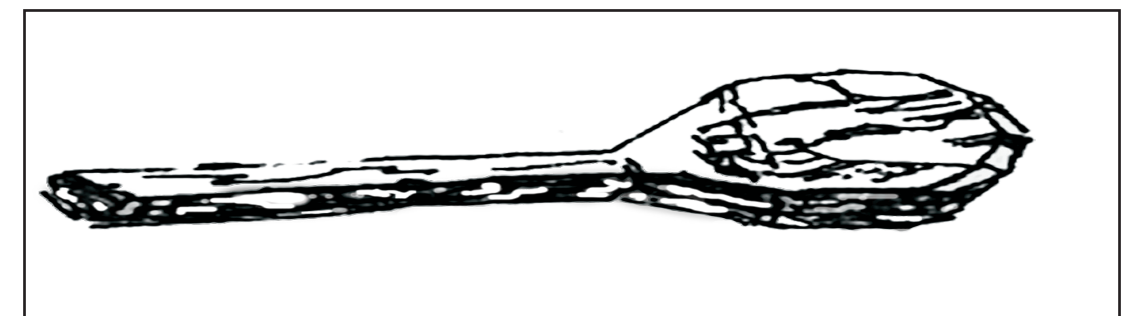
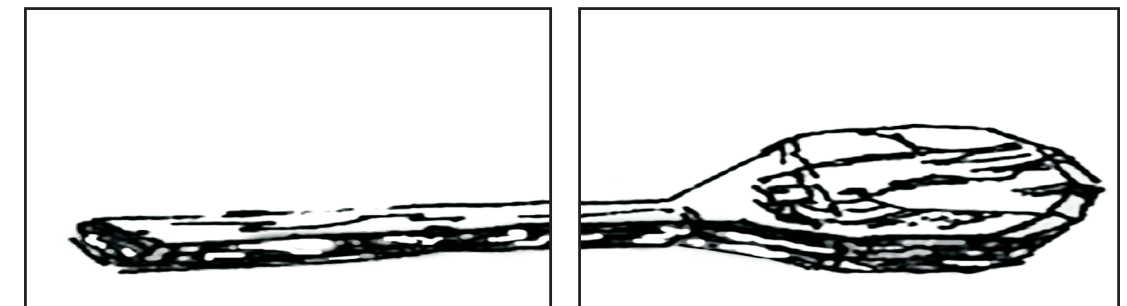
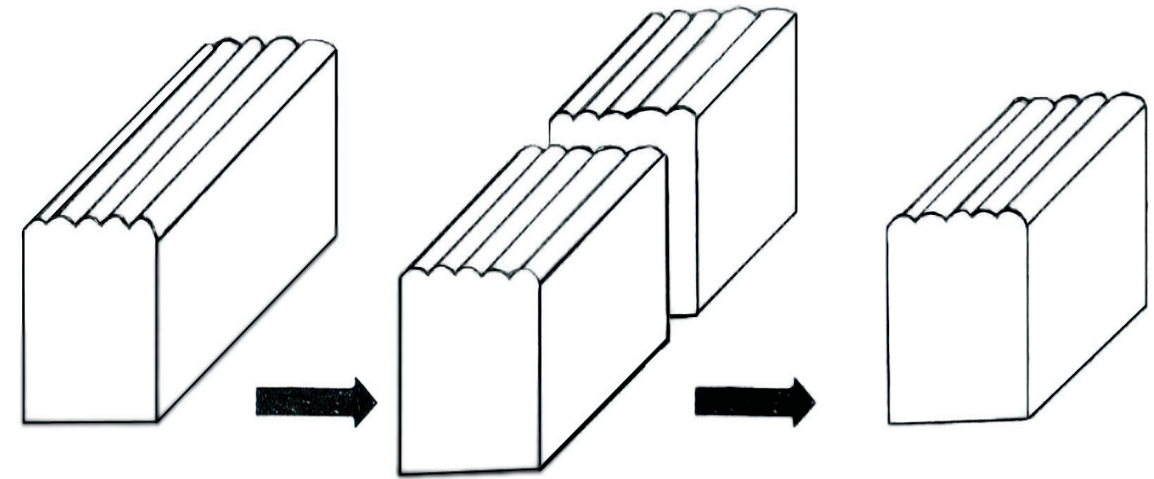

ВЕТКА РЯБИНЫ
(техника пластилинового рельефа)

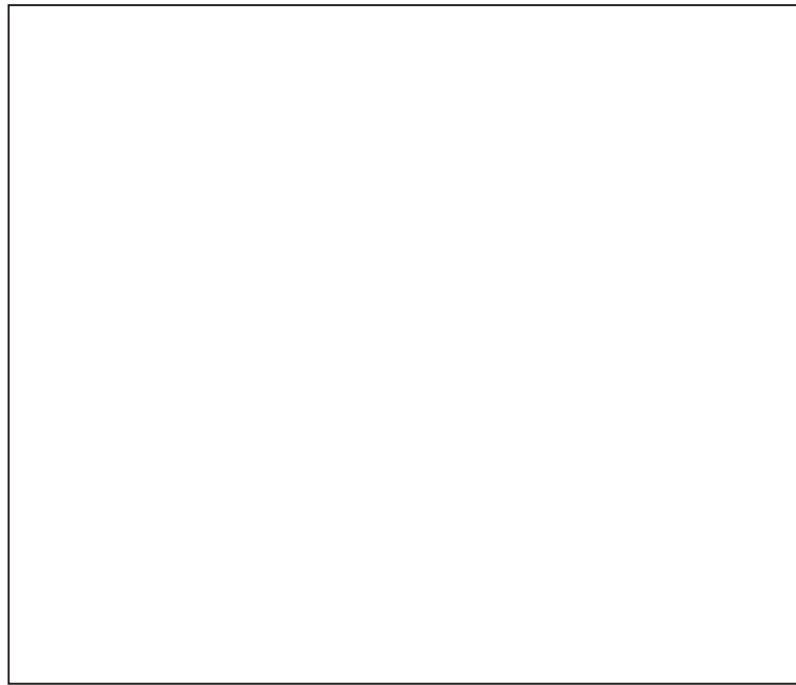

ПОРЯДОК ВЫПОЛНЕНИЯ РАБОТЫ

1. Накладываем шаблон на картон, обводим карандашом и вырезаем из картона форму для рельефа (рис. 1).

2. Подбираем подходящий по цвету пластилин для фона (в соответствии с образцом). Размазываем ровным слоем пластилин по поверхности формы из картона (рис. 2).

3. На пластилиновом фоне рисуем лёгкими линиями стеклой (или пустым стержнем от шариковой ручки) несложную композицию с веткой рябины (рис. 3).

4. Скатываем из пластилина колбаски, нити, шарики (рис. 4).

5. Выкладываем их по схеме, прилегающей к рельефу (рис. 5).



Рис. 1



Рис. 2



Рис. 3

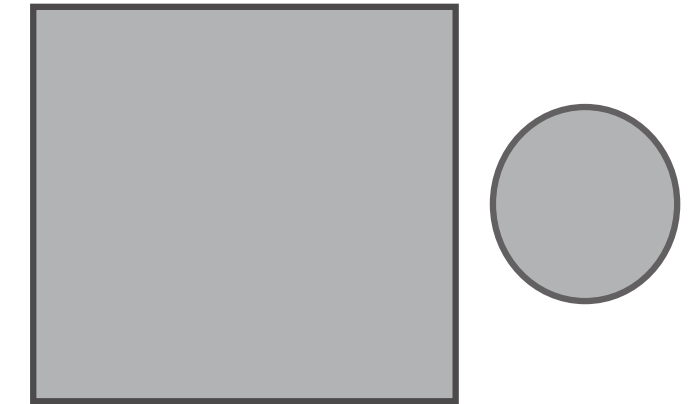

Рис. 4

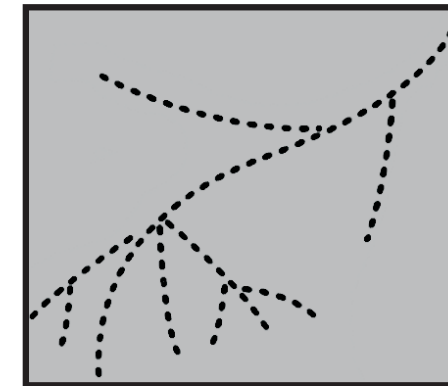

Рис. 5

Занятие 7

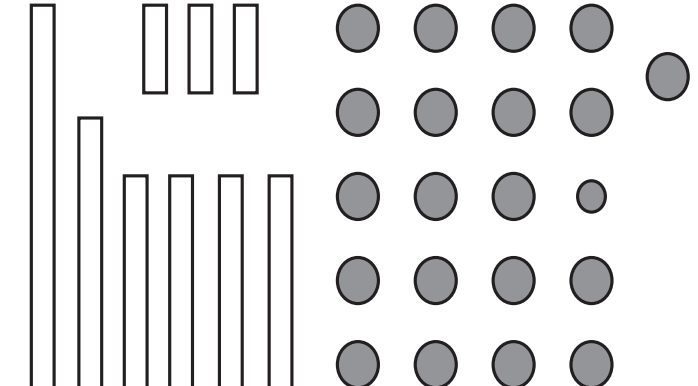
МАТРЁШКА (раскрашивание)

Найди рисунки трёх различных матрёшек, вырежи их и
вклей в помещённые ниже рамки. Раскрась матрёшку.

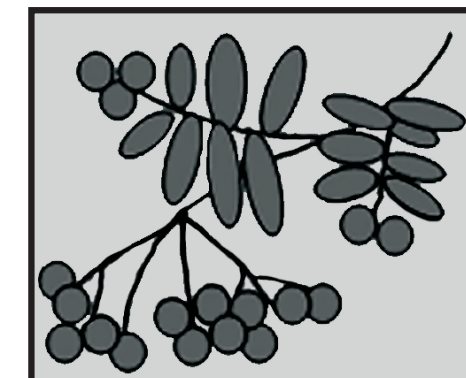
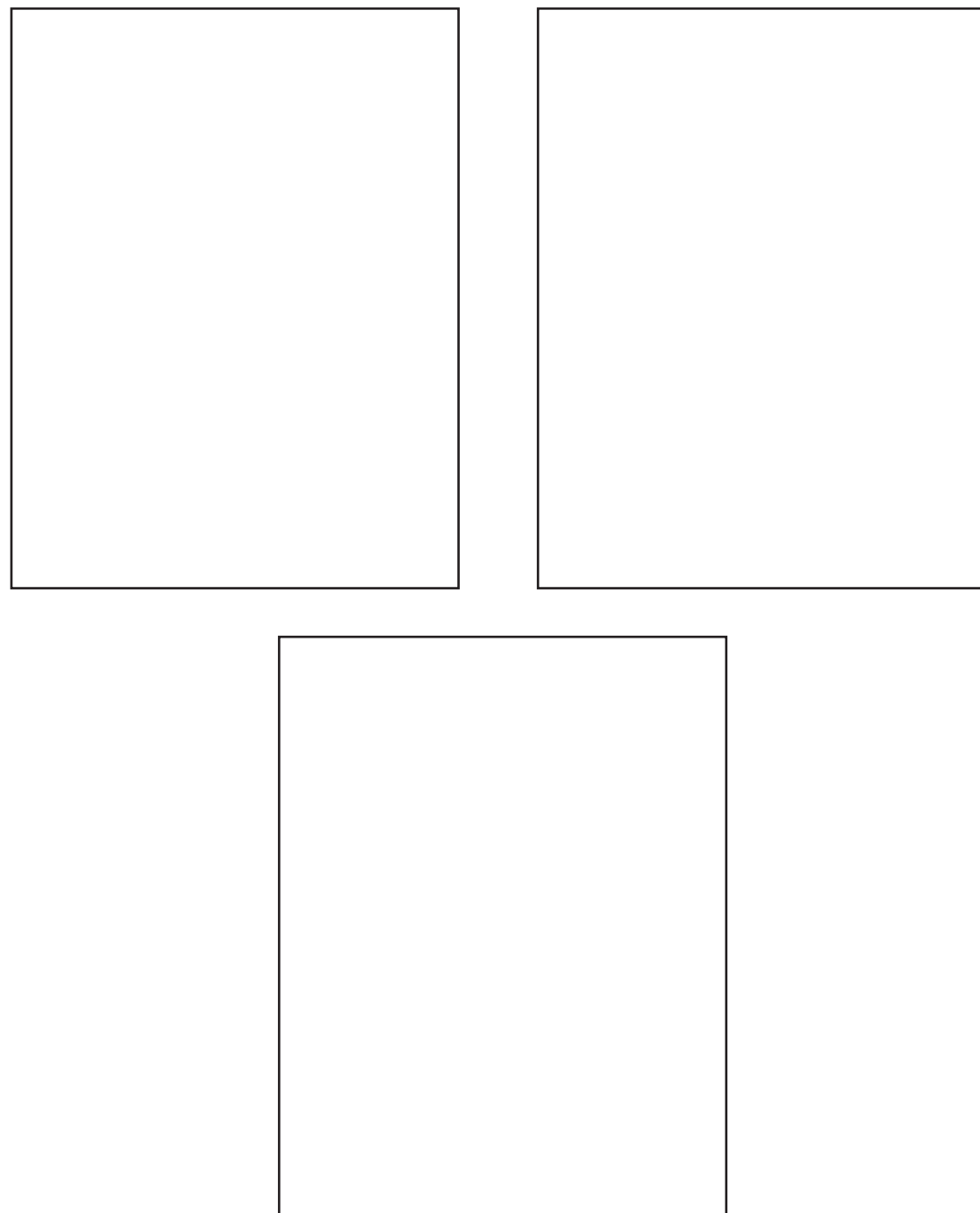

Занятие 8

СЕМЁНОВСКАЯ МАТРЁШКА (раскрашивание)

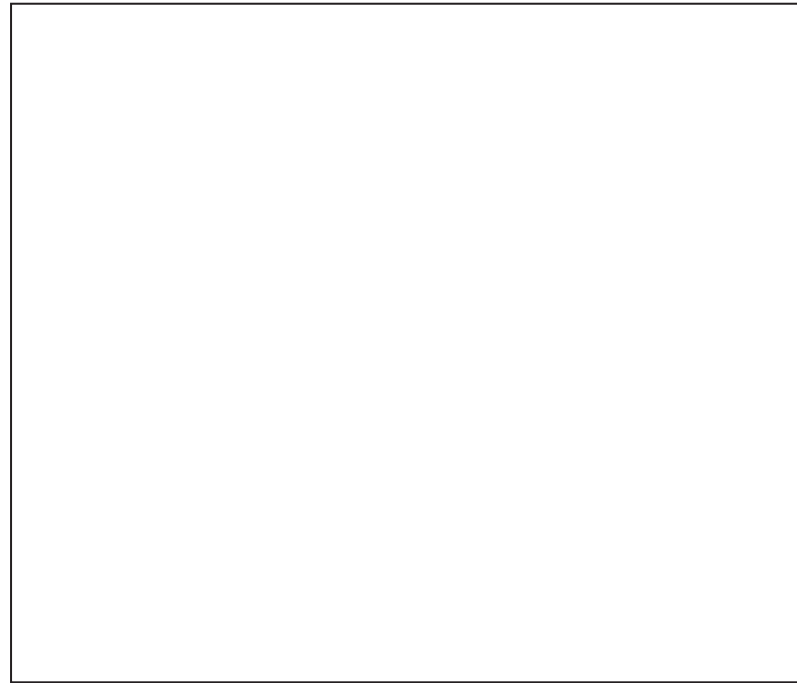

ПОРЯДОК ВЫПОЛНЕНИЯ РАБОТЫ

1. Сравни семёновскую матрёшку с предыдущей.
2. Найди сходство.
3. Установи различия.
4. Вспомни секреты хохломской росписи.
5. Раскрась рисунок с использованием красок хохломы.



Занятие 9

ИТОГОВОЕ ЗАНЯТИЕ: КОНКУРС НА ТЕМУ «ЗОЛОТАЯ ХОХЛОМА»

Подготовь рисунок на тему «Золотая хохлома» для участия в конкурсе творческих работ.



Кисть хохломская! Большое спасибо!
Сказывай сказку для радости жизни!
Ты, как душа у народа, красива,
Ты, как и люди, служишь Отчизне!

В. Боков

Добрым людям на заглядение



2-я ЧЕТВЕРТЬ

Занятие 10

РИСОВАНИЕ ЭЛЕМЕНТОВ ГОРОДЕЦКОЙ РОСПИСИ

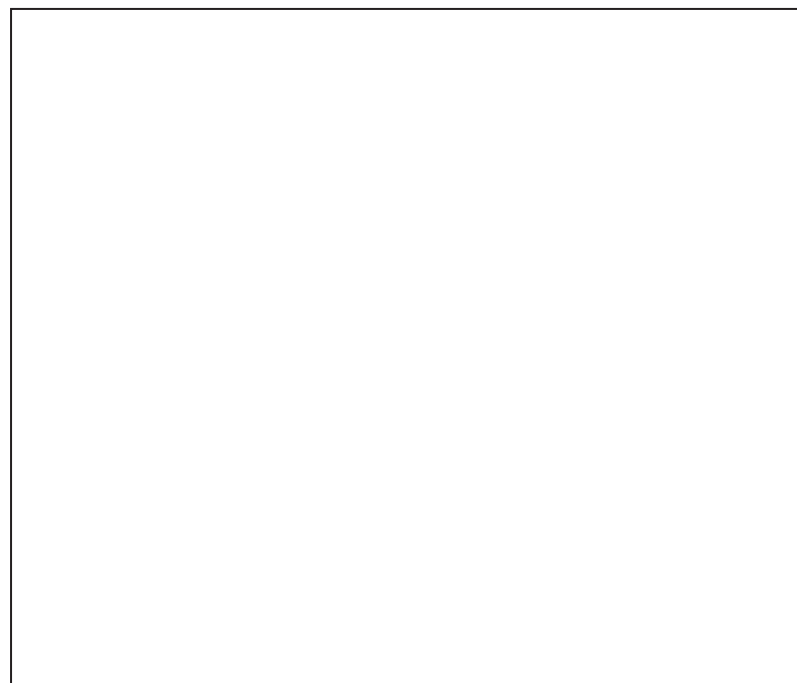

ПОРЯДОК ВЫПОЛНЕНИЯ РАБОТЫ

ВЫБЕРИ		
ГОЛУБОЙ бутон	↔ или	РОЗОВЫЙ бутон
Нарисуй голубой круг. Нарисуй жирную синюю точку на круге. Подрисуй синюю дужку. Сделай оживку белой краской (точка, дужка)	Рис. 1 Рис. 2 Рис. 3 Рис. 4	Нарисуй розовый круг. Нарисуй красные дужки на круге. Подрисуй белые дужки. Сделай оживку (белые точки)

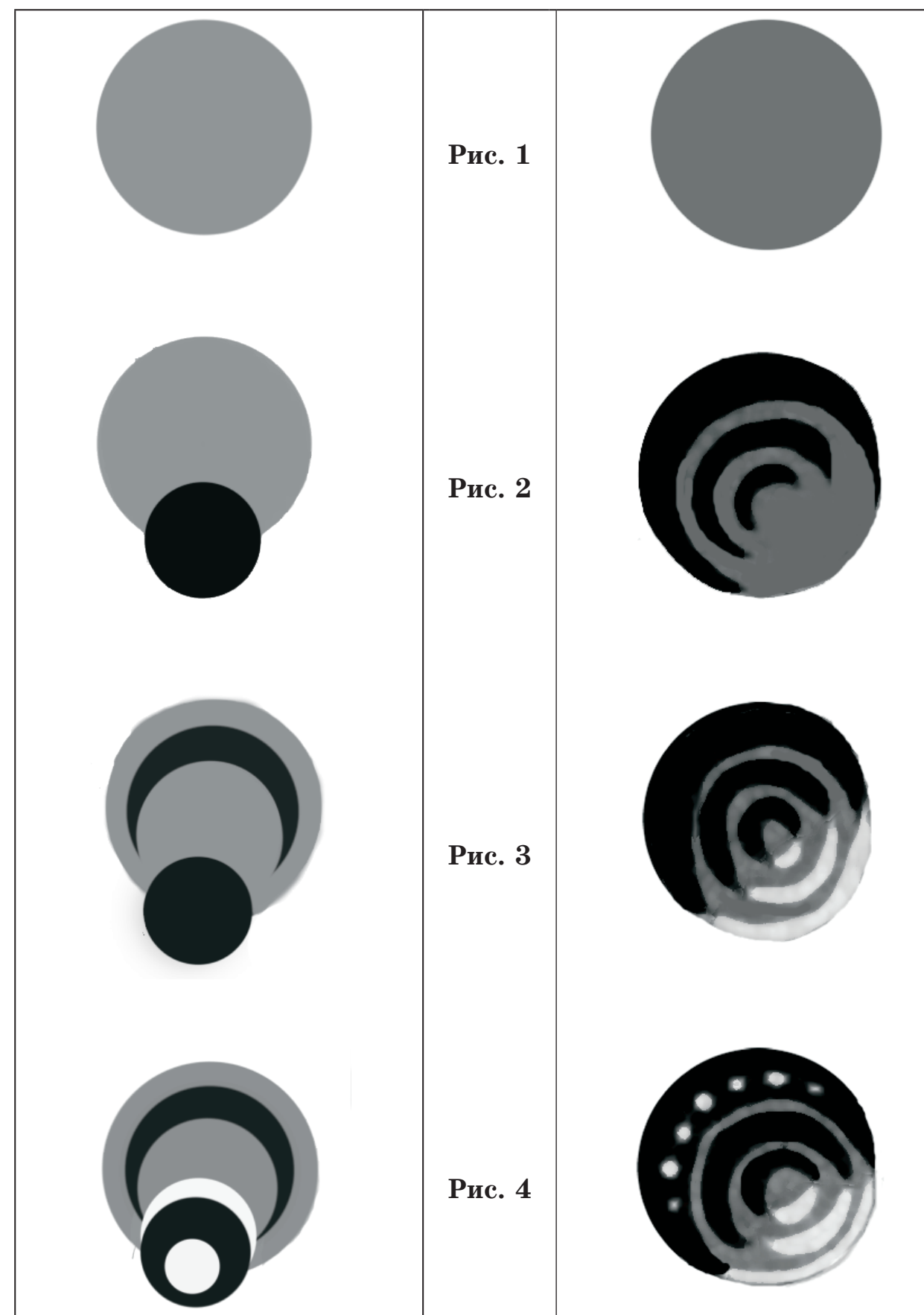

Занятие 11

ВОЛШЕБНЫЕ ЦВЕТЫ: РОЗАН

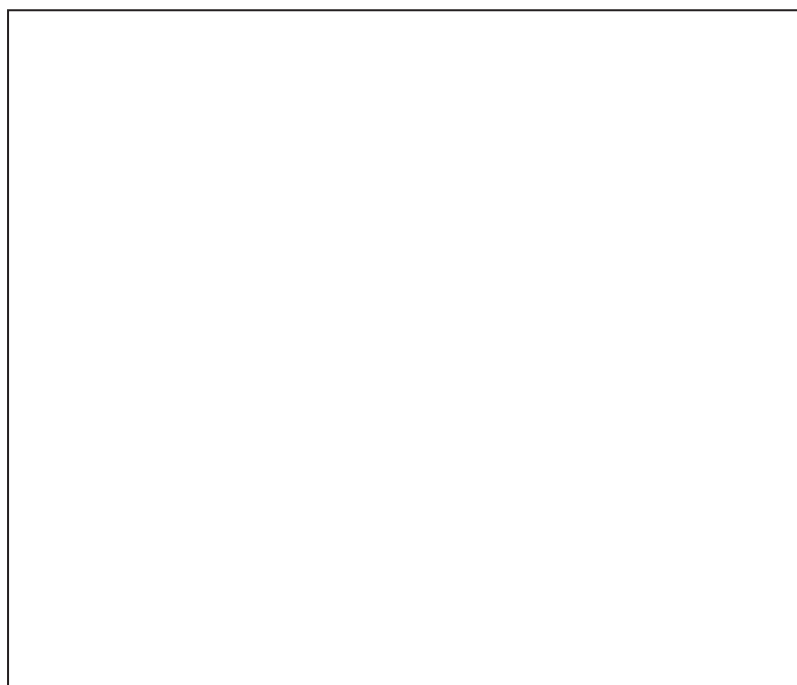

ПОСЛЕДОВАТЕЛЬНОСТЬ ВЫПОЛНЕНИЯ РАБОТЫ

1. Нарисуй голубой или красный круг («Розан», рис. 1).
2. В центре круга по образцу нарисуй жирную синюю или красную точку и 4 дуги около внешнего края круга (рис. 2).
3. Пририсуй ещё 4 дуги так, чтобы получился цветок (рис. 3).
4. Сделай оживку белой краской из дуг и точек (рис. 4).

Розан



Рис. 1

Рис. 2

Рис. 3

Рис. 4

Ромашка

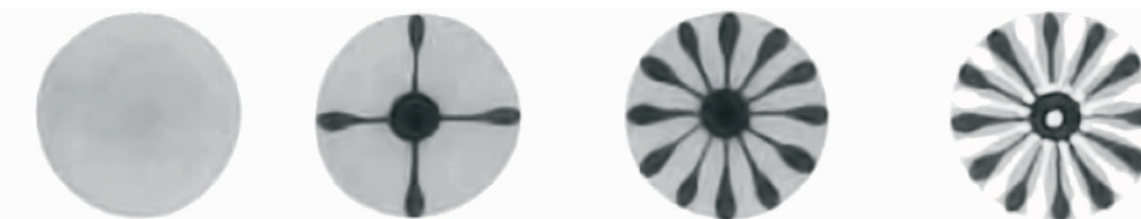

Листики



Купавка

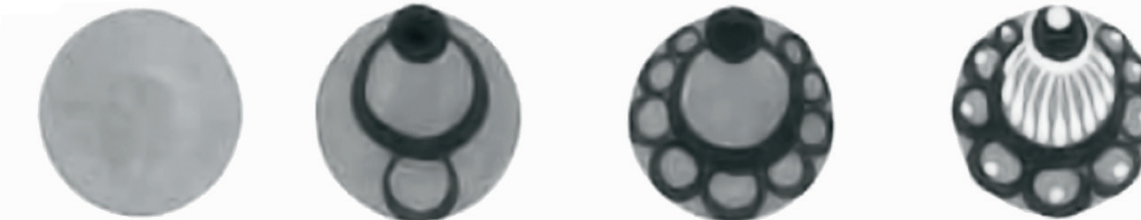

Городецкая роза



Занятие 12

РИСУЕМ СКАЗОЧНЫХ ПТИЦ: ГОРОДЕЦКИЙ ПЕТУХ



Рис. 1

Рис. 2

Рис. 3

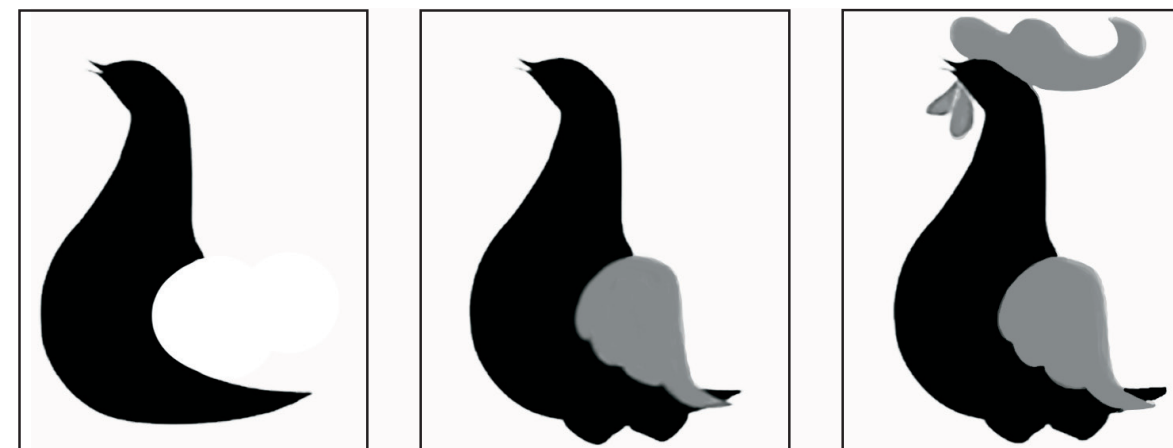
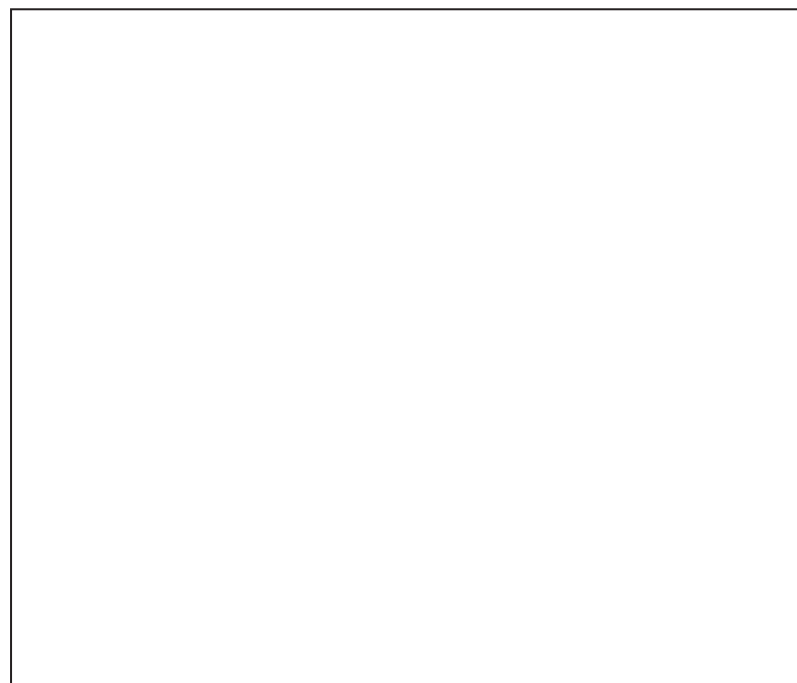

Рис. 4

Рис. 5

ПОСЛЕДОВАТЕЛЬНОСТЬ ВЫПОЛНЕНИЯ РАБОТЫ

1. Рисуем чёрное туловище птицы (рис. 1).
- 2—3. Рисуем красные крыло, гребешок, бородку петуха (рис. 2, 3).
4. Рисуем хвост, ноги (рис. 4).
5. Делаем оживку (белые штрихи, точки) (рис. 5).

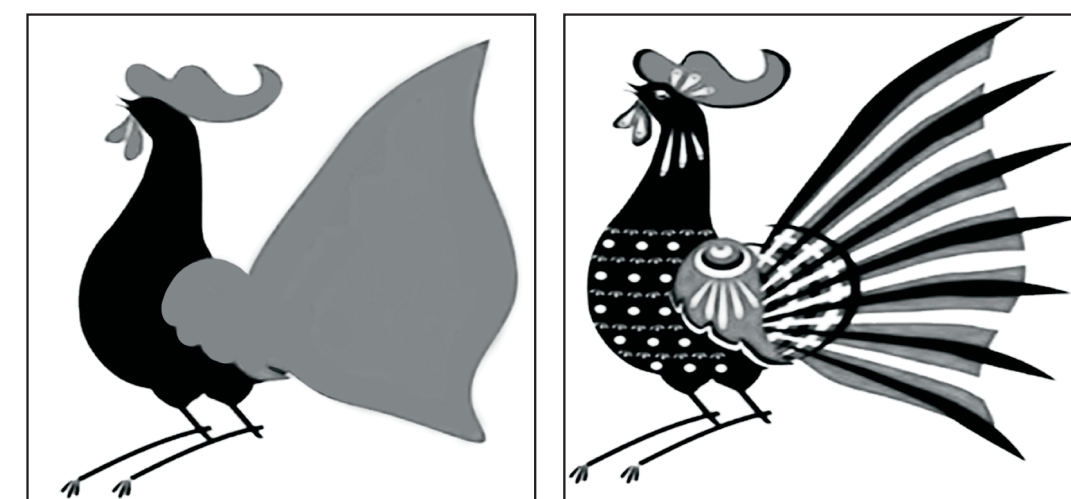
ГОРОДЕЦКИЕ МОТИВЫ
(плоскостная лепка)



ПОСЛЕДОВАТЕЛЬНОСТЬ ВЫПОЛНЕНИЯ РАБОТЫ

- 1—2. Вырежи шаблоны розана (купавки, листика и петуха).
3. Размажь зелёный пластилин по вырезанным листикам.
4. Размажь голубой и синий пластилин по шаблону купавки.
5. Размажь красный и розовый пластилин по шаблону розана.
6. Размажь чёрный и красный пластилин по шаблону петуха.
7. Составь панно из полученных элементов.



1 этап — подмалёвок



2 этап — оттенёвка

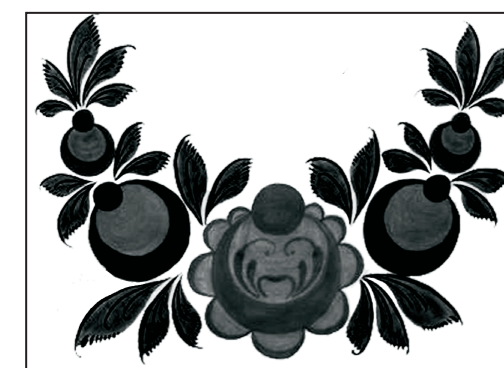

3 этап — разживка



4 этап — оживка

Занятие 15

ГОРОДЕЦКАЯ МЕБЕЛЬ ДЛЯ ГНОМОВ



Рис. 1



Рис. 2

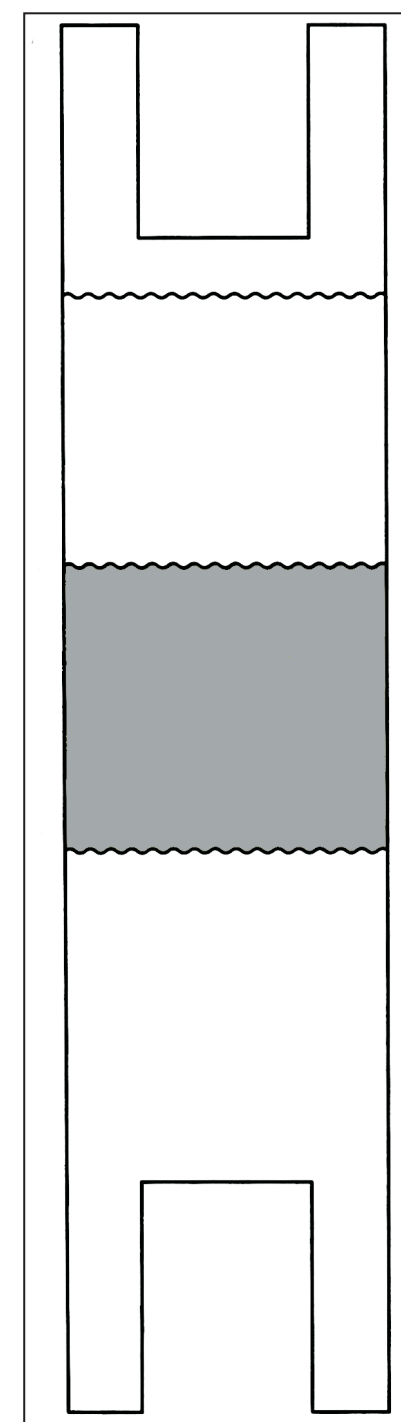
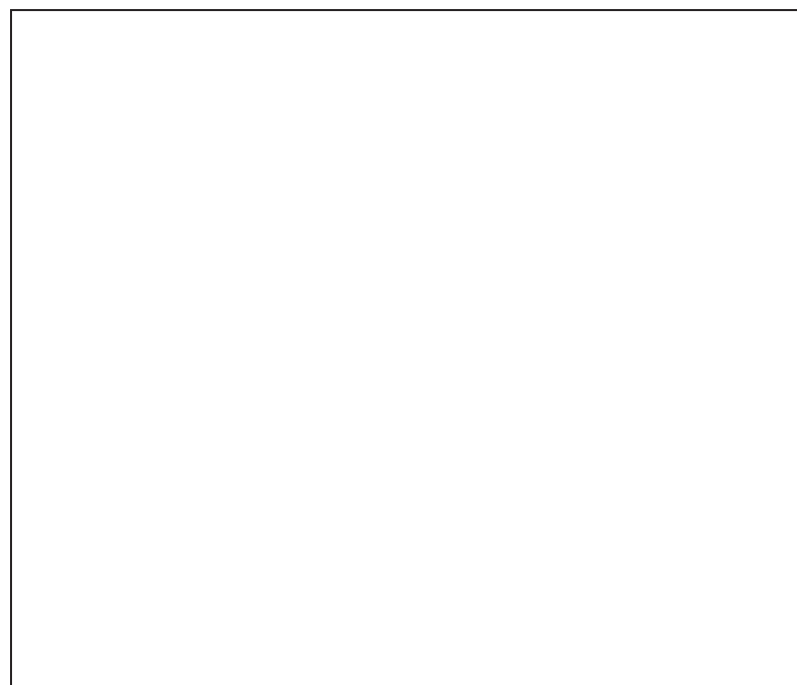

Рис. 3

ПОСЛЕДОВАТЕЛЬНОСТЬ ВЫПОЛНЕНИЯ РАБОТЫ

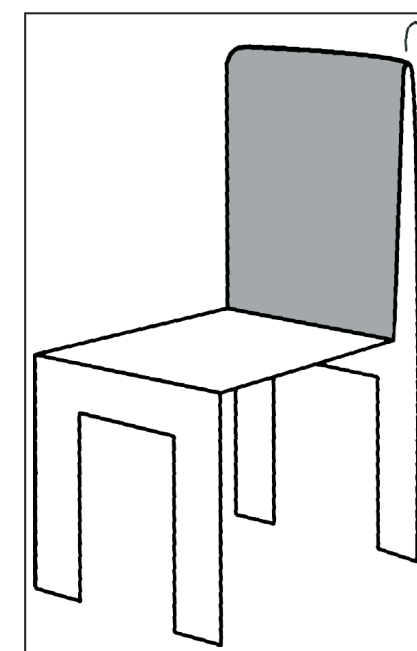
СТУЛЬЧИК

1. Переведи выкройку на плотную бумагу (рис. 1).
2. Вырежи модель и согни по волнистым линиям.
3. Склей спинку стульчика (рис. 2).
4. Обрежь спинку стула, закруглив края (рис. 3).
5. Наклей на спинку цветок городецкой росписи.

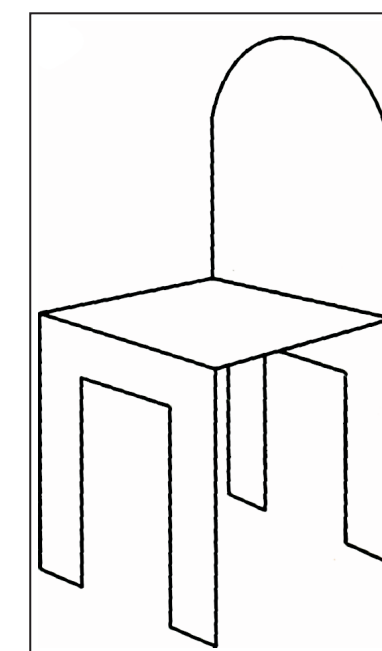
Совет: Сделай кресло-качалку. Для этого удлини передние ножки стула, согни их дважды. Отогни задние ножки. Приклей обе пары ножек к выгнутой полоске-качалке (рис. 4).



Рис. 4

СТОЛИК

1. Переведи выкройку стола (рис. 5) и по 2 детали переключдин (рис. 6) на плотную бумагу. Вырежи заготовки.
2. Согни модель по линиям сгиба, отогнув внутрь полосы (а) и выгнуп наружу ножки (рис. 7).
3. Приклей полосы (а).
4. Закругли углы стола.
5. Скрепи ножки, приклеив между ними полоски-перемычки (рис. 8).
6. Наклей на столешницу цветок городецкой росписи.

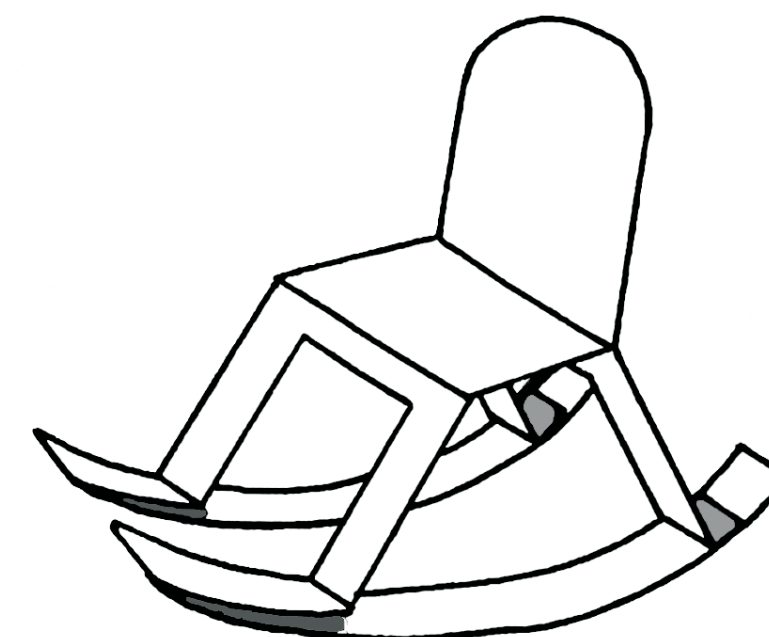

Рис. 5



Рис. 6

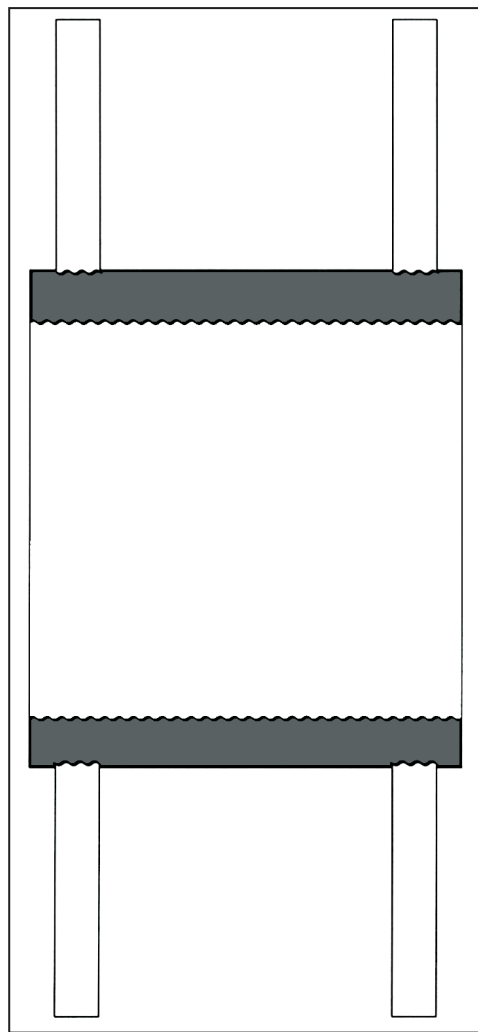

Рис. 7

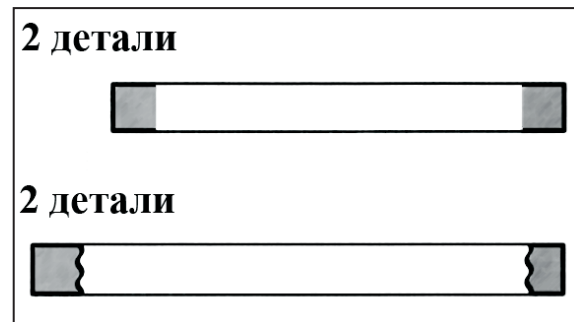

Рис. 8

Занятие 16

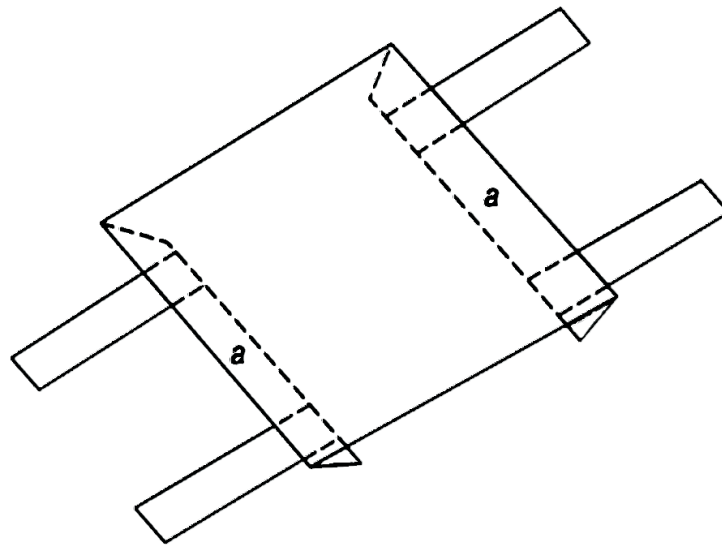
ГОРОДЕЦКИЕ ПТИЧКИ-НЕВЕЛИЧКИ

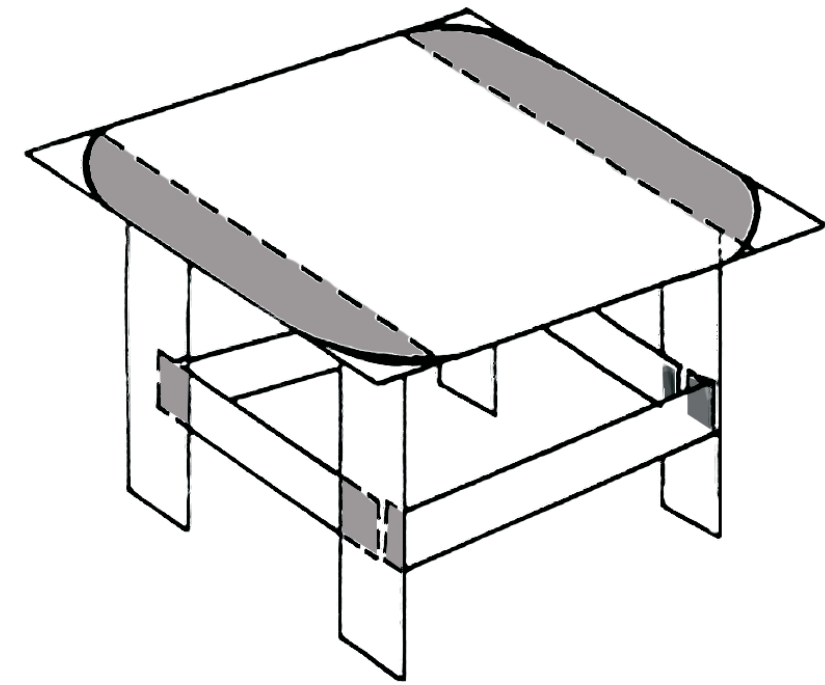
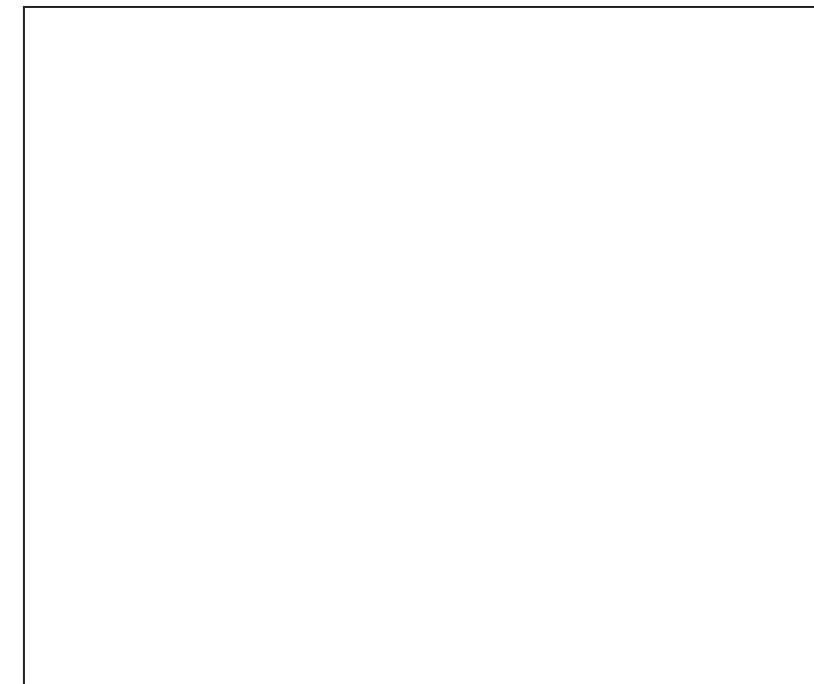

ПОСЛЕДОВАТЕЛЬНОСТЬ ВЫПОЛНЕНИЯ РАБОТЫ

1. Вырежи из картона прямоугольник размером 9—10 сантиметров или возьми подходящий по размеру предмет.

2. Намотай на более длинную сторону прямоугольника нитку — 15—20 витков в зависимости от толщины нити (рис. 1).

3. Сними моток с картона и перевяжи его в одном месте, напротив конца нити (рис. 2).

4. Перетяни головку кисточки ещё одной ниткой или резинкой для волос (рис. 3).

5. Чтобы сделать клювик, завяжи на нитке, которая держит кисточку, 4—5 туго затянутых обычных узелков (рис. 4).

6. Для гребешка возьми нитку красного цвета, протяни её через несколько нитей на затылке птички и завяжи 6—7 узелков, образуя из них цепочку. Конец цепочки привяжи к основным нитям на головке птички, слегка вытянув при этом гребешок (рис. 4).

7. На основу намотай нитку другого цвета и, сняв моток с основы, перевяжи его в центре (рис. 5). Это будут крылья птички.

8. Просунь крылья под спинку, оставив на животе птички заметно больше ниток, и примотай их к кисточке-туловищу (рис. 6).

9. Нитки на спинке птички натяни (с привязанными крыльями), а на животике, наоборот, оттяни вниз так, чтобы он получился округлым. Завяжи хвостик красной ниткой или резинкой для волос (рис. 7).



Рис. 1



Рис. 2

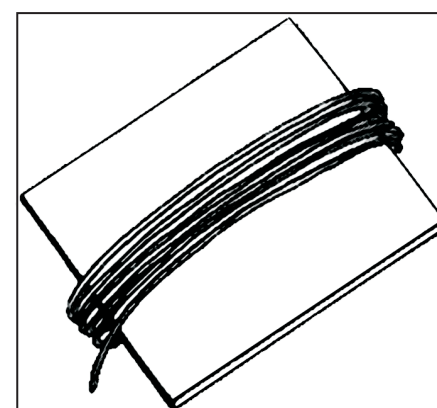

Рис. 3

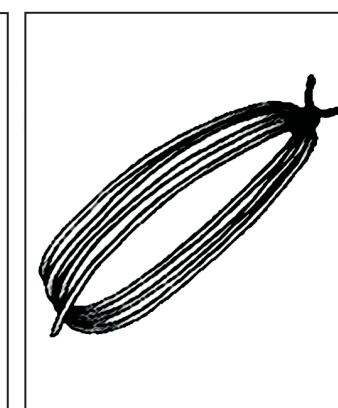

Рис. 4

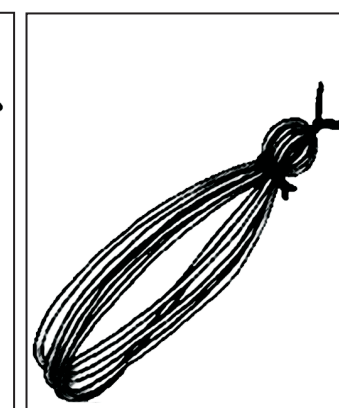

Рис. 5

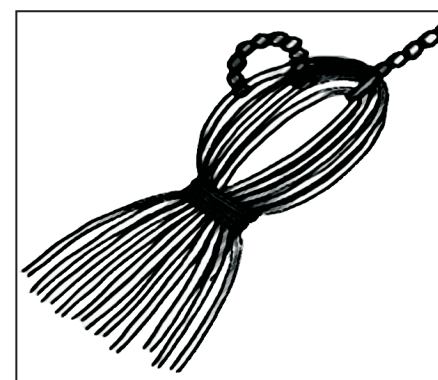

Рис. 6

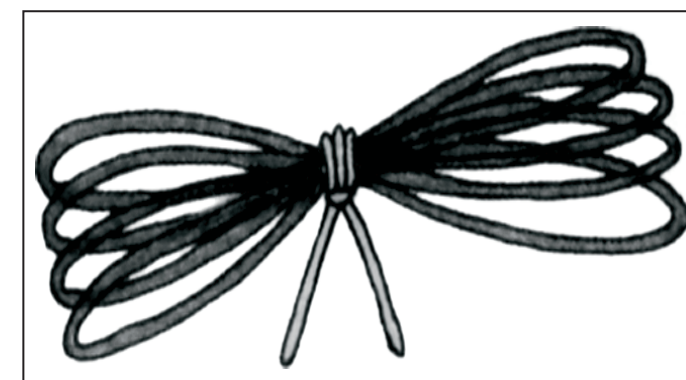

Рис. 7

Занятие 17

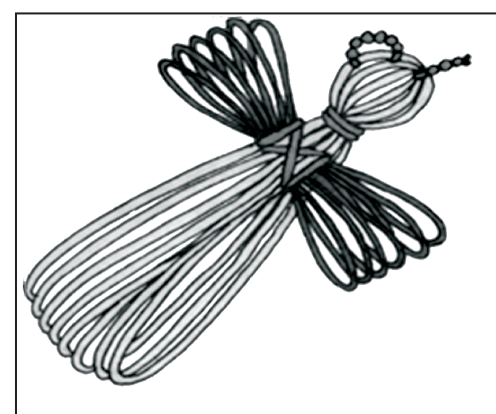
ИТОГОВОЕ ЗАНЯТИЕ ПО ТЕМЕ «ДОБРЫМ ЛЮДЯМ НА ЗАГЛЯДЕНИЕ» (городецкая роспись)

Подбери самостоятельно иллюстрации изделий городецких мастеров для «музея русской старины».

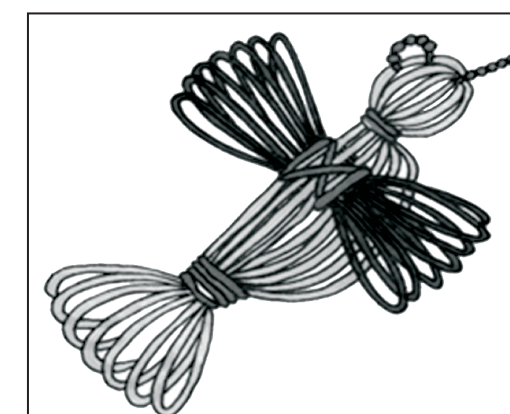

По России мастеров немало
Тех, чьи руки чудо создают,
В ремеслах свою Россию славят
И по миру славу ей несут.

М. Дудин

Умелые руки не знают скуки



3-я ЧЕТВЕРТЬ

ЖБАННИКОВСКИЕ ИГРУШКИ

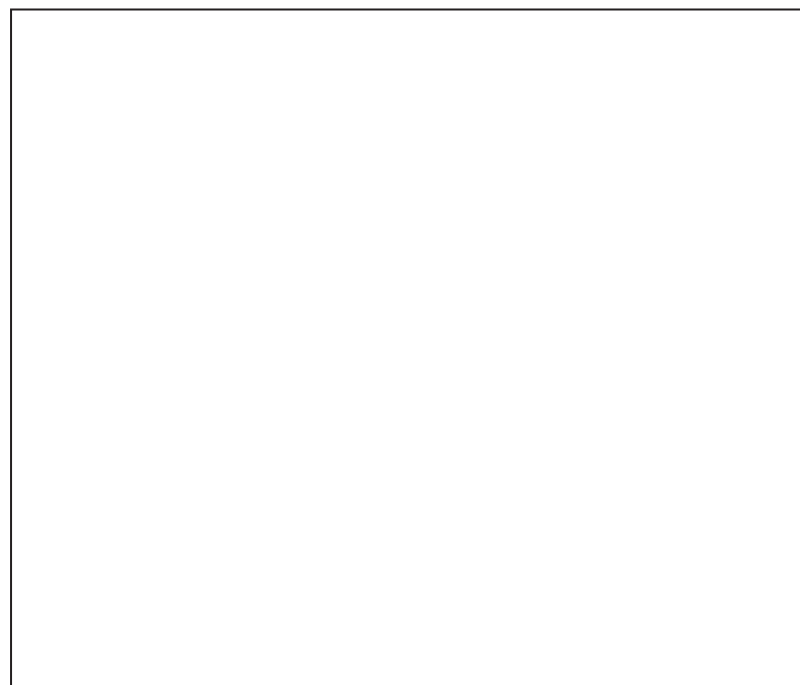

ПОСЛЕДОВАТЕЛЬНОСТЬ ВЫПОЛНЕНИЯ РАБОТЫ

1. Приготовь кусок глины.
2. Тщательно разомни его.
3. Раздели кусок глины на 3 части, скатай каждую из них в шарик.
4. Вставь в один шарик указательный палец и равномерно облепи его в виде конуса (рис. 4).
5. Поставь полученный конус на стол.
6. Второй шарик преврати в блинчик (рис. 5).
7. Соедини блинчик с дном конуса (рис. 6).
8. Из части оставшегося шарика слепи меньший шарик и прикрепи сверху конуса. Загладь неровности.
9. Из остатков глины вылепи уши, нос, лапы котика.

10. При помощи стеки нарисуй ворсинки шерсти, зрачки, раскрась получившегося зверька.



Рис. 1



Рис. 2

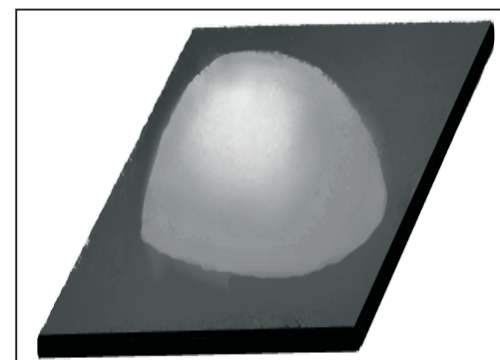

Рис. 3



Рис. 4

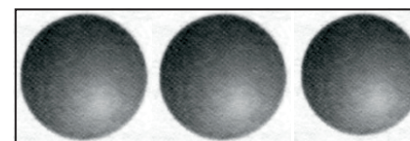

Рис. 5

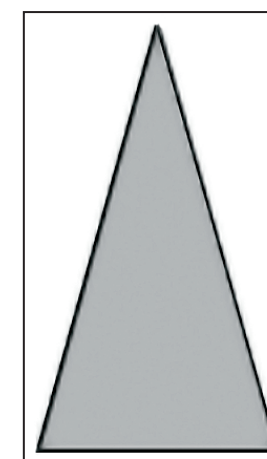

Рис. 6

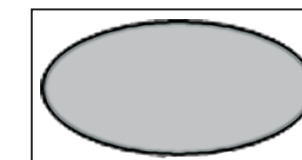

Рис. 7

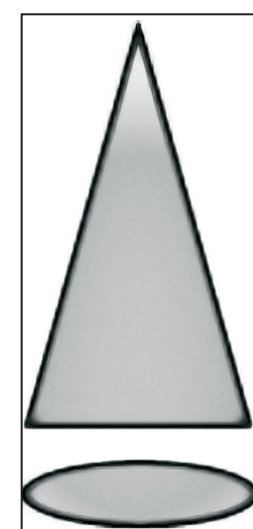

Рис. 8

**ПОЛХ-МАЙДАНСКАЯ ИГРУШКА:
ТАРАРУШКА «КОНЬ-ОГОНЬ»**

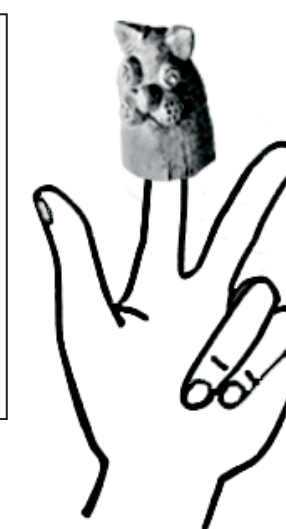

ПОСЛЕДОВАТЕЛЬНОСТЬ ВЫПОЛНЕНИЯ РАБОТЫ

1. Наложил на лист жёлтого картона шаблон коня и обведи. Вырежи заготовку коня (рис. 1).

2. Разметь на заготовке по шаблону контур цветка и листьев (рис. 2).

3. Положи бумажный квадратик чёрного цвета на указательный палец левой руки. Тупой торец стержня поставь на серединку квадратика (рис. 3а). Сомни квадрат и прокати его между пальцами (рис. 3б). У тебя получается цветная трубочка-торцовочка (рис. 3в).

4. Нанеси клей тонкой полоской на небольшой участок по контуру цветка (рис. 4). Поставь трубочку-торцовочку на клей. Вынь стержень.

5—6. Каждую следующую торцовочку приклеивай рядом с предыдущей (рис. 5).

7—8. Возьми квадратик розового цвета и продолжи заполнять торцовочками лепестки цветка (рис. 6, 7, 8).

9—10. Так же оформи листочки. Сначала обозначь контур каждого листочка и приклей по нему торцовочки чёрного цвета. Пространство внутри контура заполни торцовочками зелёного цвета (рис. 9, 10).

11. Так же сделай глаз, уздечку, подковы коню торцовочками чёрного цвета (рис. 11).



Рис. 1

Рис. 2

Рис. 3а

Рис. 3б

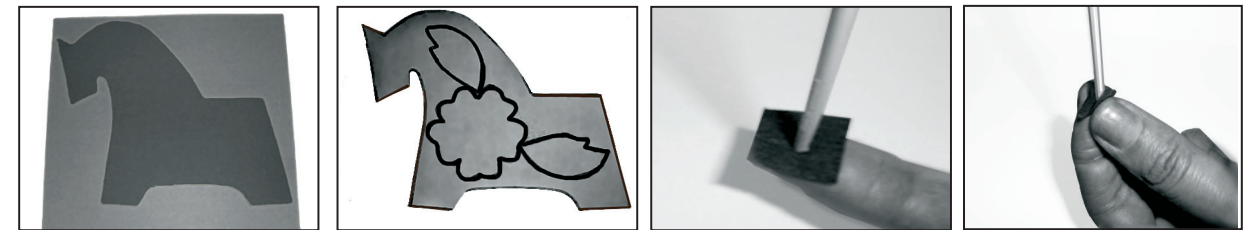

Рис. 3в



Рис. 4



Рис. 5

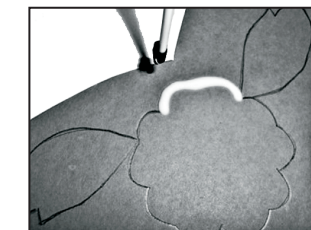

Рис. 6

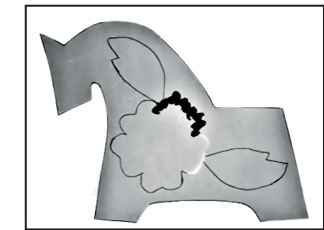

Рис. 7

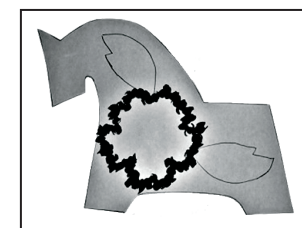

Рис. 8

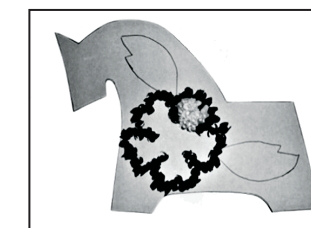

Рис. 9

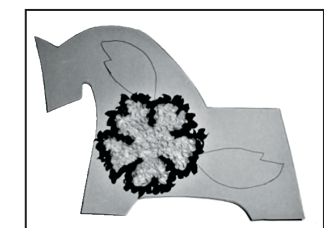

Рис. 10

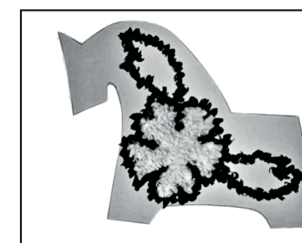

Рис. 11

Занятие 23

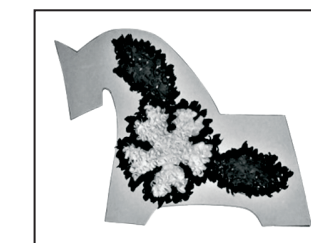
ШАХУНСКОЕ НАРОДНОЕ ТКАЧЕСТВО (плетение закладки)

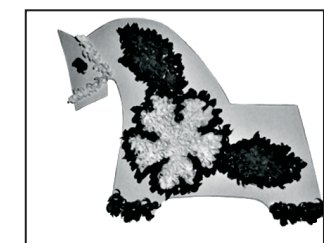
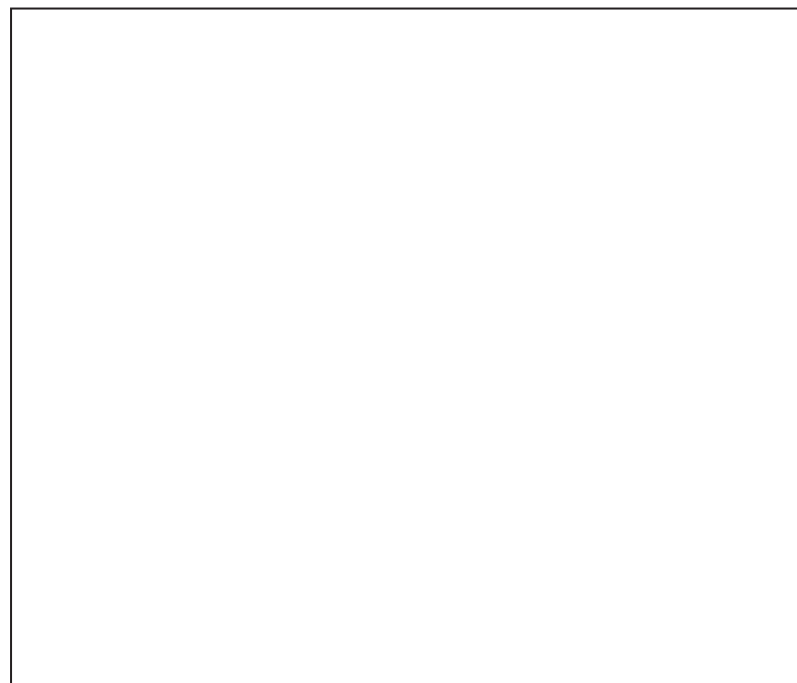

ПОРЯДОК ВЫПОЛНЕНИЯ РАБОТЫ

1. Возьми заготовку закладки из картона с прорезями и 3 кусочка тесьмы (рис. 1).

2. Начиная вплетать кусочки тесьмы. Помни: начало плетения необходимо чередовать — сверху закладки, снизу закладки и т. д. (рис. 2).

3. Выровняй верхний край вплетённой тесьмы с краем закладки, нижние концы оставь свободными (рис. 3).



Рис. 1



Рис. 2

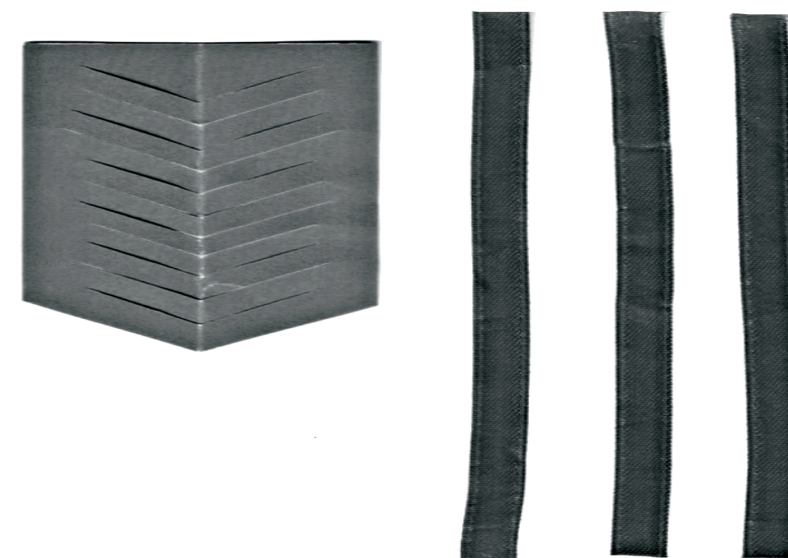

Рис. 3

ПЛЕТЕНИЕ КОВРИКОВ
(коллективное
составление панно
«Чудо-ковёр»)

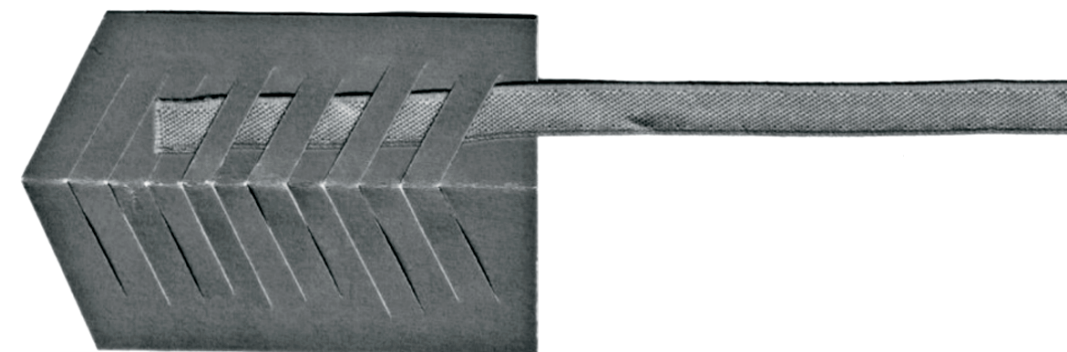

ПОРЯДОК ВЫПОЛНЕНИЯ РАБОТЫ

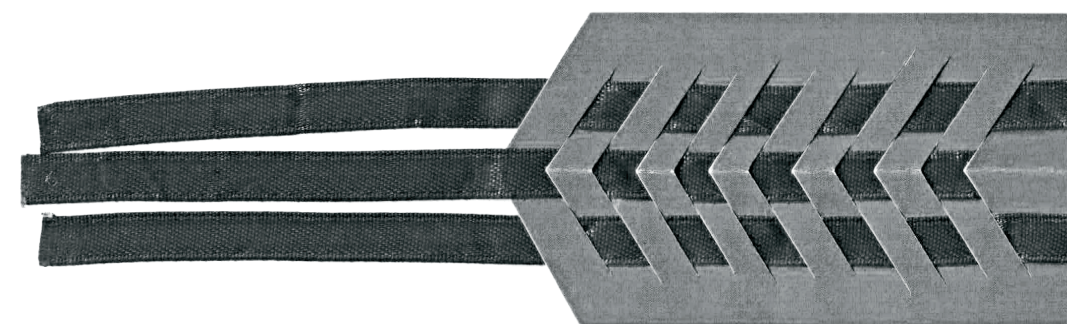
1. Возьми квадрат с готовыми разрезами и полоски для плетения (рис. 1).
2. Приступая к работе, помни о чередовании начала плетения: сверху коврика, снизу коврика и т. д. (рис. 2).
3. Помести свой коврик на общий «Чудо-ковёр» (рис. 3).



Рис. 1



Рис. 2

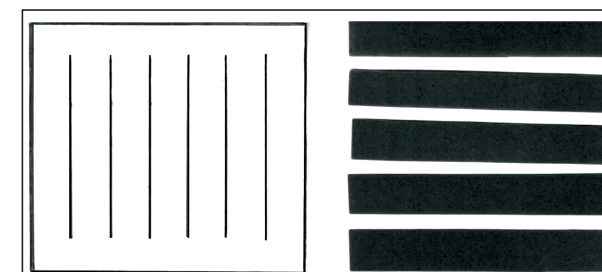

Рис. 3

Занятие 26

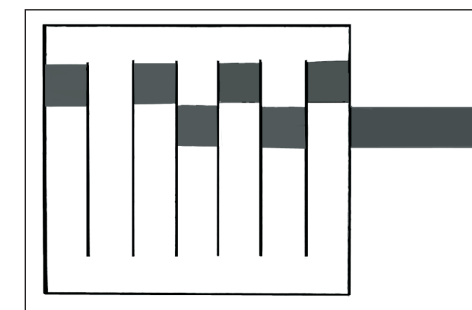
ИТОГОВОЕ ЗАНЯТИЕ ПО ТЕМЕ «УМЕЛЫЕ РУКИ НЕ ЗНАЮТ СКУКИ»

Выучи пословицы о значении труда в жизни человека.

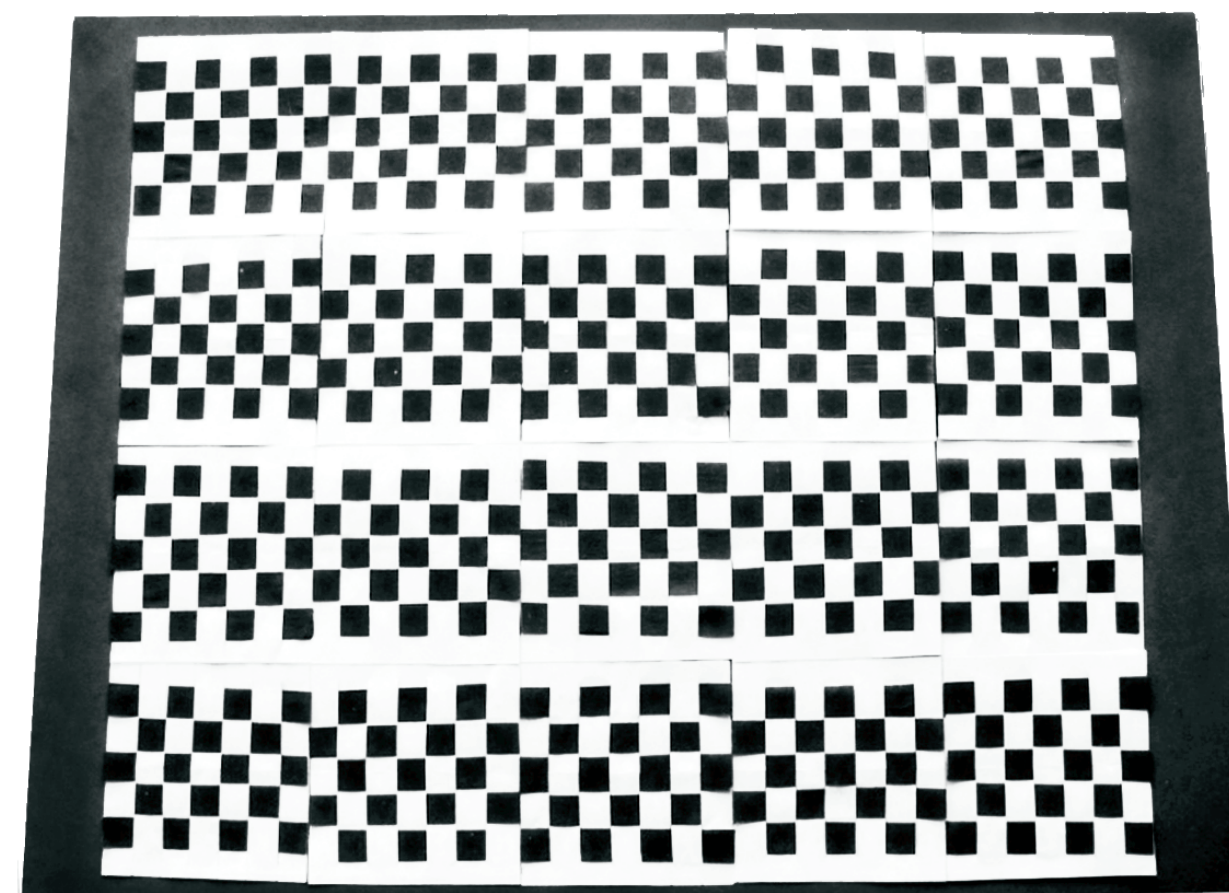

Не то дорого, что красного золота,
А то, что мастера доброго.

Не учись безделью, а учись рукоделью.

Работа хороша, если в ней польза и душа.

Красна птица опереньем,
А человек — уменьем.

Игрушки из бабушкиного сундука



4-я ЧЕТВЕРТЬ

Занятие 27

КУКЛЫ ИЗ НИТОК

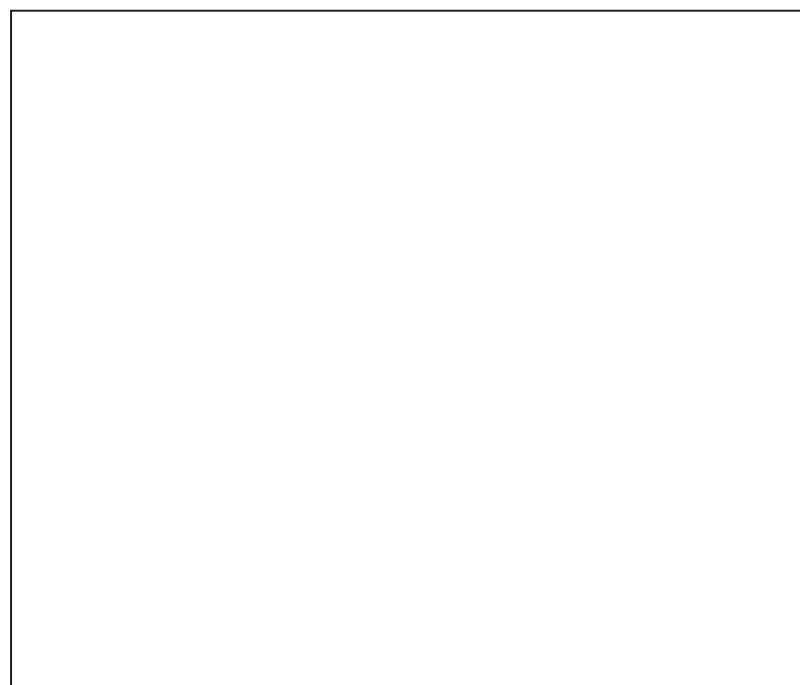

ПОРЯДОК ВЫПОЛНЕНИЯ РАБОТЫ

1. Вырежи из картона прямоугольник размером 9—10 см или возьми подходящий по размеру предмет.

2. Намотай на более длинную сторону его нитку — 15—20 витков в зависимости от толщины нити (рис. 1).

3. Сними моток с картона и перевяжи его в одном месте, напротив конца нити (рис. 2). Прежде чем завязать головку куклы на намотанных нитках, вложи в середину 3 толстые нити рыжего цвета — это будут косы девочки. После этого завяжи нить, обозначив головку.

4. Перетяни головку кисточки ещё одной ниткой или резинкой для волос (рис. 3).

5. На картон-основу вновь намотай нитку. Витков сделай меньше, чем для тела. Сними моток с основы и завяжи

по 2 узла с обоих его концов. Перетяни концы мотка, сделав кулачки, — ручки готовы (рис. 4).

6. Вставь ручки в середину кисточки поближе к перетяжке-«шее» и закрепи их, завязав поясок на талии девочки. Заплети косы и закрепи их бантами (рис. 5).

7. Прорежь кисточку внизу, чтобы получилось платье (рис. 5).

8. Сделай куклу-мальчика, руководствуясь рис. 6.



Рис. 1



Рис. 2

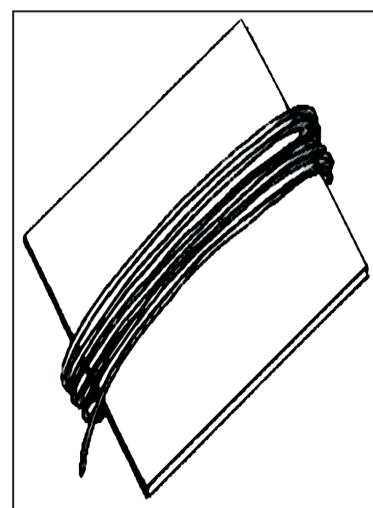

Рис. 3

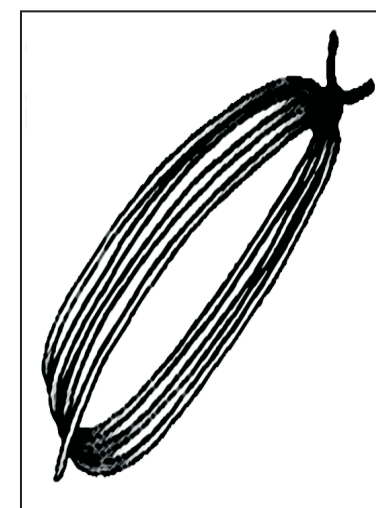

Рис. 4

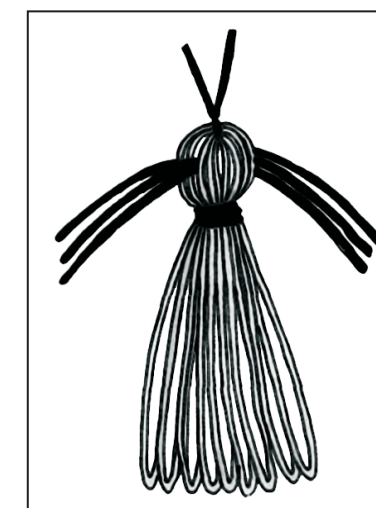

Рис. 5

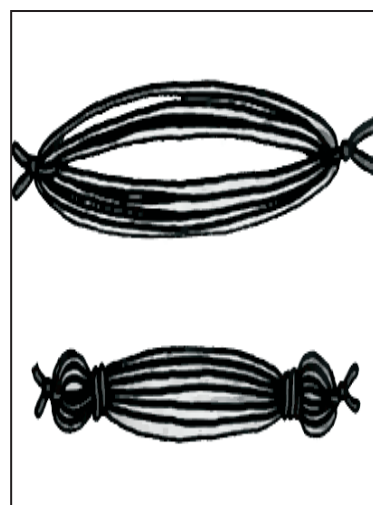

Рис. 6

Занятие 28

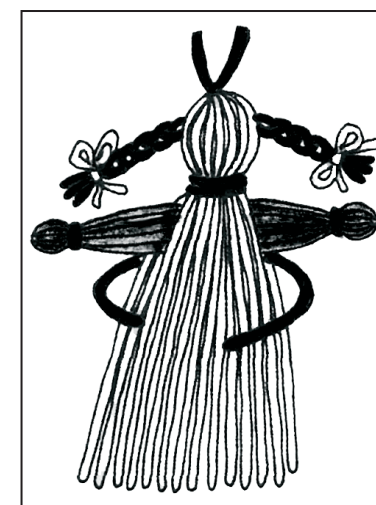
КУКЛА-БЕРЕГИНЯ

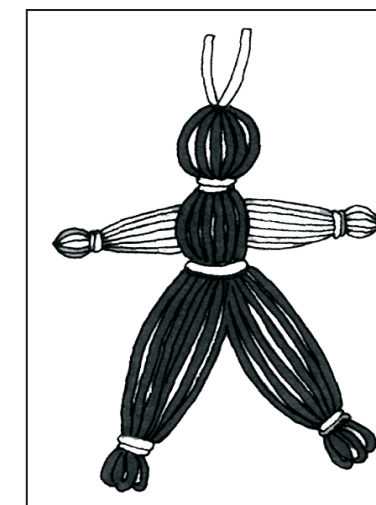
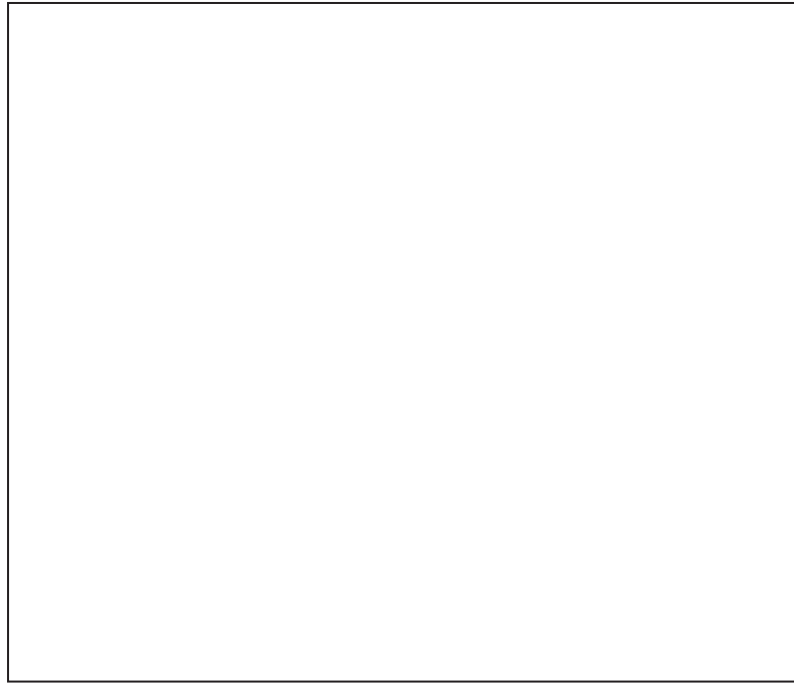

ПОРЯДОК ВЫПОЛНЕНИЯ РАБОТЫ

1. Возьми лоскут однотонной ткани размером 15×15 см (рис. 1).
2. В центр его положи комок ваты (или пакли, ниток, синтепона) (рис. 2).
3. Обтяни комок в центре лоскута и закрепи нитью (лучше резиночкой для волос) (рис. 3).
4. Расправь в стороны два противоположных края лоскута — это руки. Завяжи на концах рук узелки-«кулачки» (можно закрепить заколками для волос) (рис. 4).
5. Кукла готова.



Рис. 1



Рис. 2

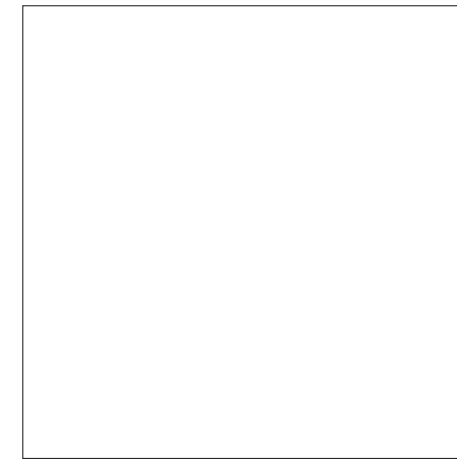

Рис. 3

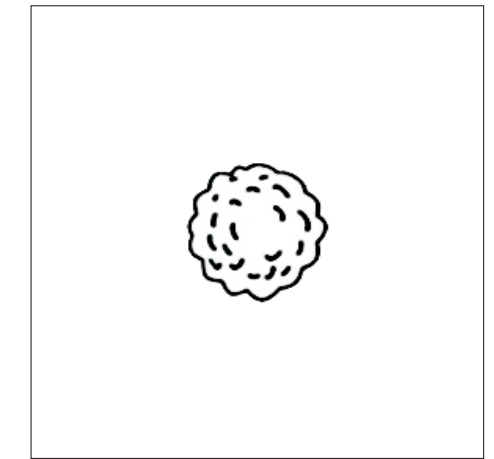

Рис. 4

**КУКЛА-ЗАКРУТКА
(наряжаем куклу)**

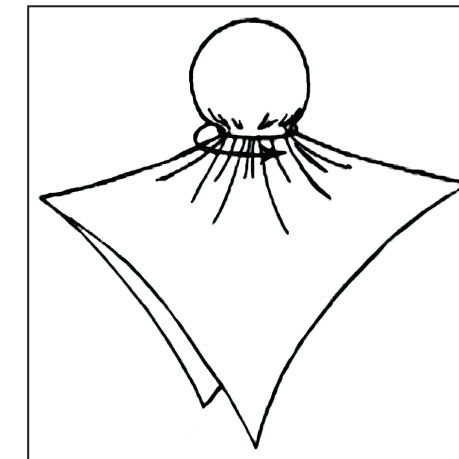

ПОРЯДОК ВЫПОЛНЕНИЯ РАБОТЫ

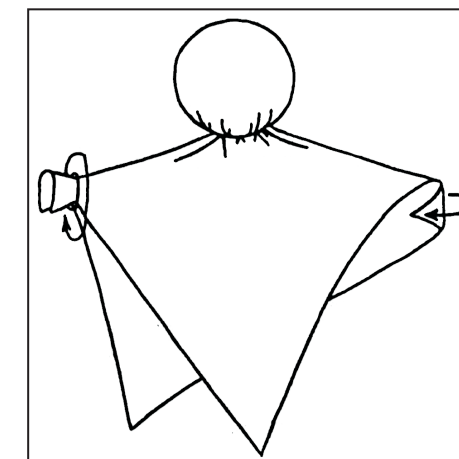
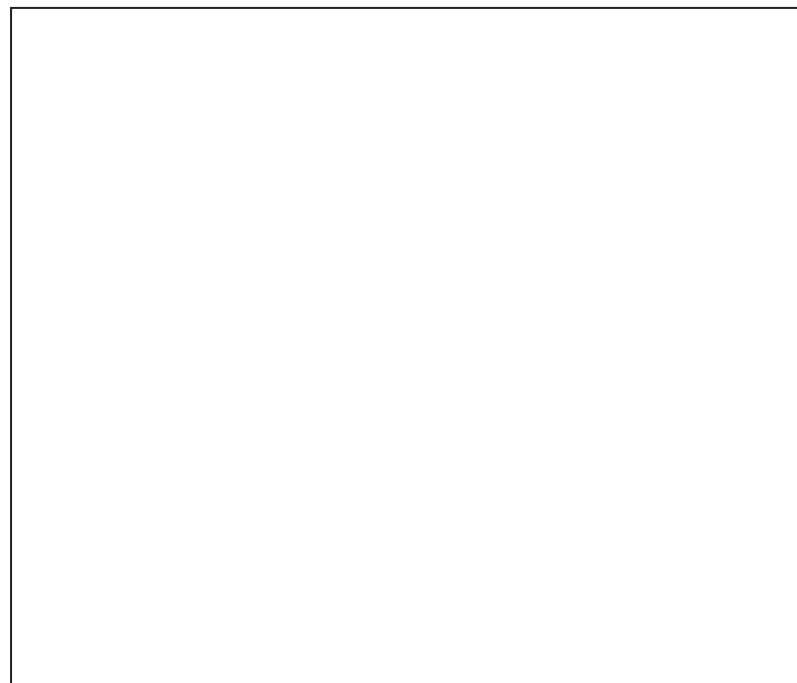
1. Возьми ткань для выполнения закрутки-туловища. Плотнo сверни её в трубочку (рис. 1, 2).

2. Согни трубочку пополам и перевяжи её ниткой так, чтобы получилась головка куколки. Перевяжи ниткой внизу согнутые половинки трубочки — это ножки (рис. 3).

3. Изготовление рук куклы-закрутки. Скатай ещё одну трубочку и перевяжи концы её с обеих сторон ниткой (рис. 4).

4—5. Вставь ручки между головкой и поясом куклы и перевяжи пояс ниткой (рис. 5).

6—7. Изготовление юбки. Из цветной ткани вырежи круг. В центре его сделай небольшое отверстие (рис. 6, 7).

8—9. Надень на куклу юбку и закрепи её резинкой. Вырежи передник — прямоугольник размером 3 × 8 см. Завяжи передник ниткой на поясе куклы. Поверху завяжи пояс (рис. 8, 9).

10—11. На головку куклы повяжи красную повязку, а поверх неё — платок (рис. 10, 11).



Рис. 1



Рис. 2

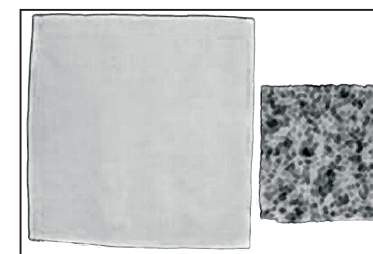

Рис. 3

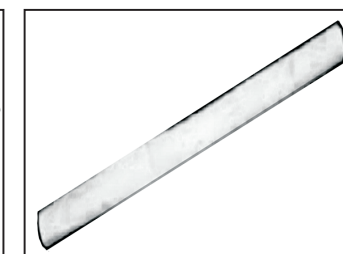

Рис. 4

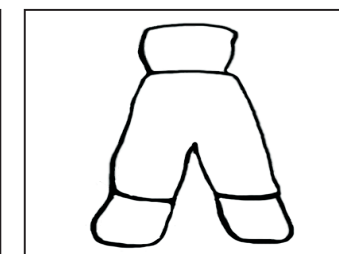

Рис. 5

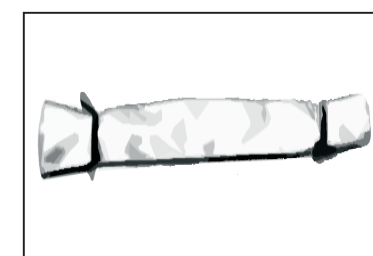

Рис. 6

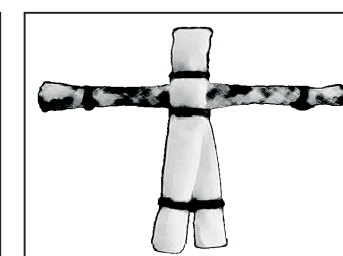

Рис. 7



Рис. 8

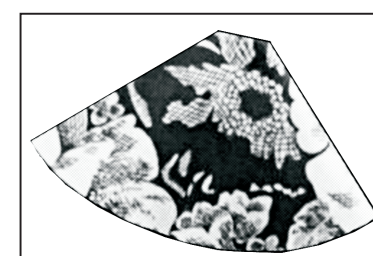

Рис. 9



Рис. 10



Рис. 11

ИВАН ДА МАРЬЯ
(русский народный костюм)

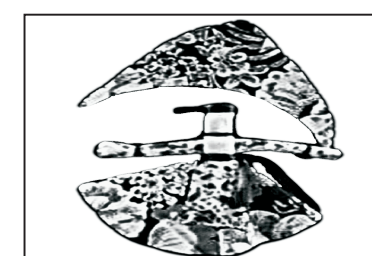
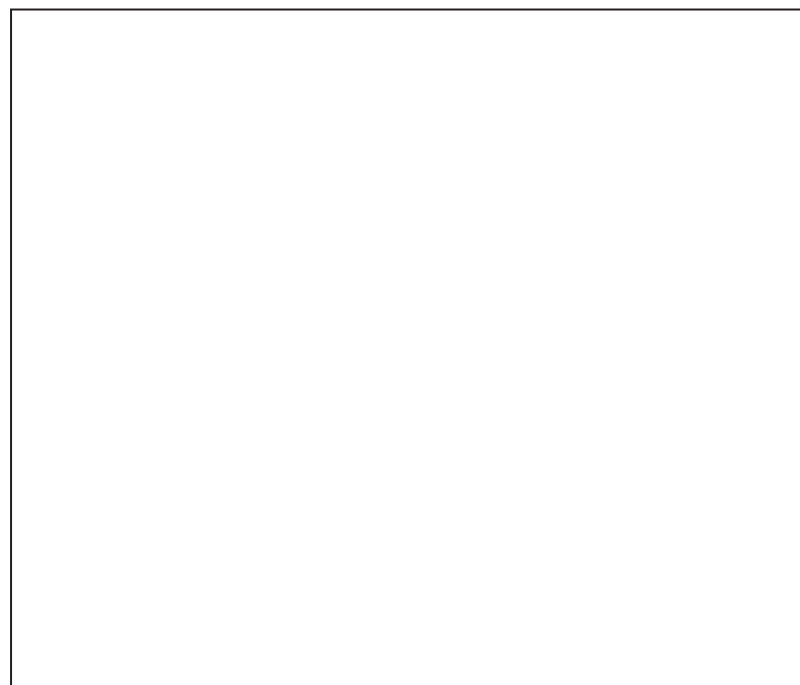

ПОРЯДОК ВЫПОЛНЕНИЯ РАБОТЫ

1. Вырежи фигурки Ивана и Марьи.
2. Раскрась одежду для Ивана, используя узоры русской национальной одежды.
3. Раскрась одежду для Марьи, используя узоры русской национальной одежды.
4. Аккуратно вырежи одежду для Ивана и Марьи, оставляя клапаны для закрепления ее на фигурках кукол.
5. Одень Ивана и Марью.



Рис. 1



Рис. 2

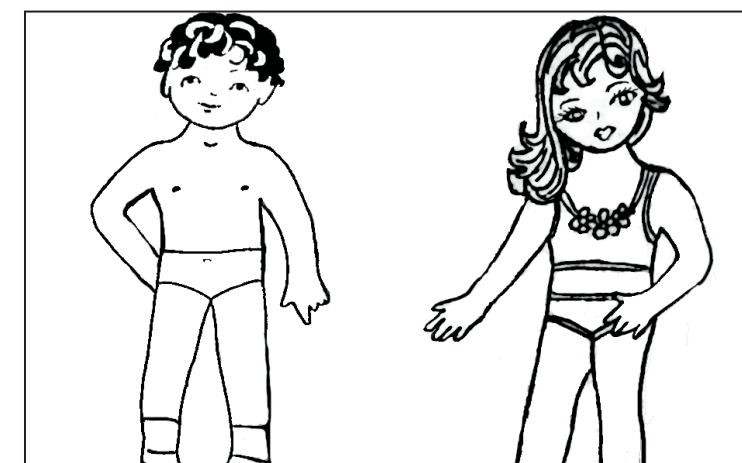

Рис. 3

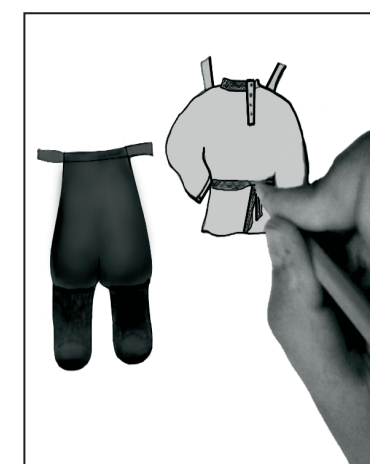

Рис. 4

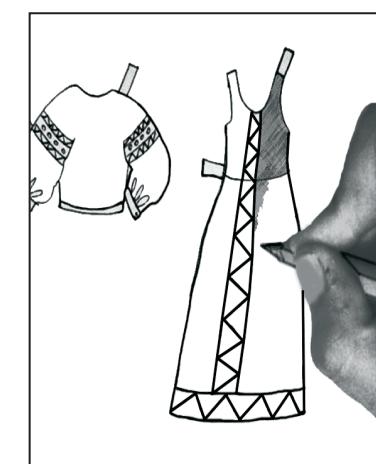

Рис. 5

Занятие 33

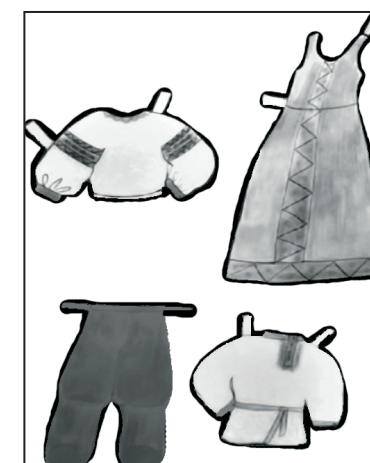
ИТОГОВОЕ ЗАНЯТИЕ ПО ТЕМЕ «ИГРУШКИ ИЗ БАБУШКИНОГО СУНДУКА»

Подбери две или три загадки об игрушках и предметах одежды.

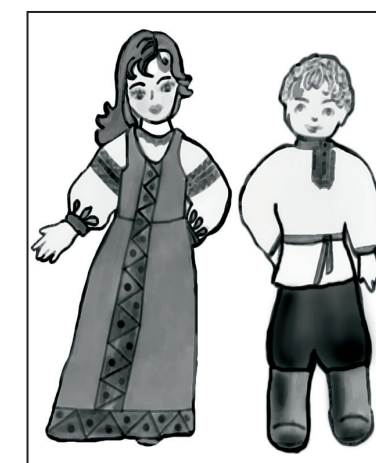
Выучи стихотворение о России.



Россия начинается с пристрастья
К труду, к терпению, к правде, к доброте.
Вот в чём её звезда. Она прекрасна!
Она горит и светит в темноте.
Отсюда все дела её большие,
Её неповторимая судьба.
И если ты причастен к ней, Россия
Не с гор берёт начало, а с тебя.

В. Боков

СОДЕРЖАНИЕ



1-я четверть ЗОЛОТАЯ ХОХЛОМА

Занятие 1. Путешествие в край народных промыслов: ягодка клубничка (лепка из пластилина) ☞ 6

Занятие 2. Весёлое слово «хохлома»: коллективное панно «Поднос» (плоскостная лепка) ☞ 8

Занятия 3—4. Весёлое слово «хохлома» (изготовление ложки) ☞ 10

Занятия 5—6. Ветка рябины (техника пластилинового рельефа) ☞ 12

Занятие 7. Матрёшка (раскрашивание) ☞ 14

Занятие 8. Семёновская матрёшка (раскрашивание) ☞ 16

Занятие 9. Итоговое занятие по теме ☞ 18

2-я четверть ДОБРЫМ ЛЮДЯМ НА ЗАГЛЯДЕНИЕ

Занятие 10. Рисование элементов городецкой росписи ☞ 20

Занятие 11. Волшебные цветы: розан ☞ 22

Занятие 12. Рисуем сказочных птиц: городецкий петух ☞ 24

Занятия 13—14. Городецкие мотивы (плоскостная лепка) ☞ 26

Занятие 15. Городецкая мебель для гномов ☞ 28

Занятие 16. Городецкие птички-невелички ☞ 31

Занятие 17. Итоговое занятие по теме ☞ 34

3-я четверть УМЕЛЫЕ РУКИ НЕ ЗНАЮТ СКУКИ

Занятия 18—19. Жбанниковские игрушки ☞ 36

Занятия 20—22. Полх-майданская игрушка-тарарушка «Конь-огонь» ☞ 38

Занятие 23. Шахунское народное ткачество (плетение закладки) **∞ 40**

Занятия 24—25. Плетение ковриков (коллективное составление панно «Чудо-ковёр») **∞ 42**

Занятие 26. Итоговое занятие по теме **∞ 44**

**4-я четверть
ИГРУШКИ
ИЗ БАБУШКИНОГО
СУНДУКА**

Занятие 27. Куклы из ниток **∞ 46**

Занятие 28. Кукла-берегиня **∞ 48**

Занятия 29—30. Кукла-закрутка (наряжаем куклу) **∞ 50**

Занятия 31—32. Иван да Марья (русский народный костюм) **∞ 52**

Занятие 33. Итоговое занятие по теме **∞ 54**

Для детей
младшего школьного возраста

Составление и редакция
В. Ф. Одеговой

Народные увлечения
для развлечения

Тетрадь
для работы в кружке

1 класс

Редактор: *З. С. Колодина*
Компьютерная верстка: *Л. Г. Прилашкевич*



Оригинал-макет подписан в печать 26.09.2013 г.
Формат 60 × 84 1/8. Бумага офсетная. Гарнитура «SchoolBook».
Печать офсетная. Усл.-печ. л. 6,51. Тираж 100 экз. Заказ 2090.

ГБОУ ДПО «Нижегородский институт развития образования»
603122, Н. Новгород, ул. Ванеева, 203.

www.niro.nnov.ru

Отпечатано в издательском центре учебной
и учебно-методической литературы ГБОУ ДПО НИРО